

## **FONTOS BIZTONSÁGI SZABÁLYOK**

Gondosan olvassa el, értse meg és tartsa be az összes utasítást mielőtt megszerelné és használná a terméket

# **HASZNÁLATI KÉZIKÖNYV**

## **PureSpa™**

### **SSP-H-20-1**



Csak tájékoztató jellegű kép.

Ne felejtse el kipróbálni egyéb Intex termékeket: medencéket, medence tartozékokat, felfújható medencéket, otthoni játékokat, felfújható ágyakat és csónakokat, amelyek nagyobb viszonteladónál kaphatók vagy látogasson el honlapunkra.

A folyamatos termékfejlesztés politikája miatt, az Intex fenntartja magának azt a jogot, hogy a megjelenést és a specifikációt megváltoztassa, amely eredményezi a használati utasítás frissítéseit külön értesítés nélkül.

## TARTALOMJEGYZÉK

Figyelmeztetés	3-5
Alkatrészlista	6-7
Telepítési útmutató	8-11
Üzemeltetés	12
LED hibakód táblázat	13
Karbantartás és vegyszerezés	14-19
Tárolás	19
Hibaelhárítás	20
Garancia	21

**ŐRÍZZE MEG EZEKET AZ UTASÍTÁSOKAT**

## FONTOS BIZTONSÁGI SZABÁLYOK

Amikor ezt az elektromos berendezést telepíti és használja, mindig be kell tartani a biztonsági előírásokat, beleértve a következőket:

# OLVASSA EL ÉS TARTSA BE AZ UTASÍTÁSOKAT

## VIGYÁZAT

- \* Véletlenszerű fulladás. Fokozott óvatossággal kell eljárni, hogy megakadályozza a gyerekek jogosulatlan hozzáférését. A balesetek elkerülése érdekében, biztosítsa, hogy a gyerekek ne használhassák ezt a spa/fürdőt kivéve, ha mindenkor felügyelet alatt állnak.
- \* Vízbefulladás. Ellenőrizze rendszeresen a spa/rüzdő fedésének állapotát, az idő előtti elhasználódását, károsodását, ill. az elváltozásának jeleit. Soha ne használjon kopott vagy sérült fedést: ez nem biztosítja a szükséges védelmet, amely megakadályozná a gyerekeknek, hogy felügyelet nélkül használhassák a fürdőt.
- \* Sérülés kockázata. Cserélje azonnal ki a sérült kábelt. Ne temesse be a kábelt. \* Áramütés kockázata. Ne engedje az elektromos készülékek, mint pl. lámpa, telefon, rádió vagy TV, a fürdőtől 3,5m-en belül elhelyezni.
- \* Áramütés kockázata. Amikor esik, dörög vagy villámlik húzza ki a tápkábelt és ne használja a spa/fürdőt.

## FIGYELMEZTETÉS

- \* A spa elektromos berendezést 30mA érzékenységgű FI-relével védett hálózati tápfeszültséggel kell ellátni \* A feszültség alatt álló alkatrészek, kivéve a biztonságos extra alacsony 12V feszültségű alkatrészek, hozzáférését a medencében lévő személyeknek meg kell akadályozni.
- \* Az elektromos szerelésnek meg kell felelnie a helyi nemzeti szabványoknak.
- \* Az elektromos berendezések alkatrészeit, kivéve a távirányító, úgy kell elhelyezni, ill. rögzíteni, hogy azok ne kerülhessenek a medencébe.
- \* A sérülés kockázatának csökkentésére, ne tegye lehetővé a gyerekeknek a termék használatát kivéve folyamatos felügyelet mellett.
- \* Gyermekek ne használják a spa/fürdőt felnőtt felügyelete nélkül.
- \* Gyermekek megfulladásának kockázata csökkentésére minden pillanatban figyeljen a gyerekekre. Minden használat után tegye fel a fedést és csatolja le.
- \* A sérülés kockázatának csökkentésére:
  - a) A spa/fürdő vizének hőmérséklete nem haladhatja meg a 40°C-t. Egészséges felnőtteknek 38°C és 40°C között biztonságos. Alacsonyabb hőmérséklet ajánlott kis gyermekeknek és amikor a használat meghaladja a 10 percet.
  - b) Mivel a magas víz hőmérsékletnek nagy a valószínűsége, hogy a magzatnak káros a terhesség első hónapjaiban, az állapotos vagy esetleg állapotos nők 38°C-ra korlátozzák a fürdővíz hőmérsékletét.
  - c) Mielőtt belépne egy spa/fürdőbe, meg kell mérnie pontosan a víz hőmérsékletét, mert a medencevíz hőmérséklet szabályozója toleranciával mér.
  - d) A spa/fürdő használata előtt vagy közben alkohol, drog vagy gyógyszer használata eszméletvesztés vezethet a fulladás lehetőségével.
  - e) A túlsúlyos személyek és akik kórtörténeti szívbetegségben szenvednek, alacsony vagy magas a vérnyomásuk, keringési rendszer problémájuk vagy van vagy cukorbetegség forduljanak orvoshoz mielőtt használnák a fürdőt.
  - f) Akik gyógyszert szednek konzultáljanak orvossal a spa/fürdő használata előtt hiszen a gyógyszerek kiválthatnak álmoságot, mások befolyásolhatják a pulzusszámot, a vérnyomást és a keringést.

**ŐRIZZE MEG EZEKET AZ UTASÍTÁSOKAT**

## FIGYELMEZTETÉS

- g) Gyógyszert szedők és/vagy kedvezőtlen kórtörténettel levők forduljanak orvoshoz mielőtt használnák a spa/fürdőt.
- h) Használat előtt egyeztessen orvosával, ha terhes, cukorbeteg, rossz egészségi állapotú vagy orvosi kezelés alatt van.
- \* Fertőző betegek ne használják.
  - \* Óvatosan lépjen be, ill. ki a spa/fürdőből a sérülés elkerülése érdekében.
  - \* Ne használjon drogot vagy alkoholt a spa/fürdő használata közben vagy előtte, hogy elkerülje az eszméletvesztést és a fulladás lehetőségét.
  - \* Terhes és az esetleg terhes nők konzultáljanak orvossal mielőtt használnák a spa/fürdőt.
  - \* A 38°C-t meghaladó víz hőmérséklet ártalmas lehet az egészségre. \*
- Ne használja a fürdőt azonnal kimerítő edzést követően.
- \* Hosszantartó fürdőzés káros lehet az egészségre.
  - \* Állapotosan a hosszantartó áztatás a meleg vízben károsíthatja a magzatot. Mérje meg a víz hőmérsékletét mielőtt belemély. Ne fürödjön 38°C felett. Ne maradjon 10 percnél tovább a vízben.
  - \* A meleg víz az alkohol, drog és gyógyszer mellett okozhat eszméletvesztést.
  - \* Lépjen ki azonnal a fürdőből, ha szédül vagy álmos. A spa/fürdő melege hipertermiát és eszméletvesztést okozhat.
  - \* A hipertermiát, okok, tünetek, hatások, az alábbiak szerint írhatók le: hipertermia akkor történik, ha a test belső (37°C) hőmérsékletét több °C-al meghaladja. A hipertermia tünetei a test belső hőmérsékletének megnövelése esetén, szédülés, levertség, álmoság és ájulás. Nem érzékeli a meleget, nem ismeri fel a fürdő elhagyásának szükségességét; nincs tudatában a közelgő veszélynek; terhes nőknél a magzati károsodásnak; fizikailag képtelen kilépni a fürdőből; és megtörténik az eszméletvesztés a megfulladás veszélyével.
  - \* Az alkohol, drogok vagy gyógyszerek nagyban növelik a halálos hipertermia rizikóját a spa/fürdőben.
  - \* Mindig a vízbe tegye a vegyszert, soha ne a vizet a vegyszerhez. Ha vizet ad vegyszerhez veszélyes vegyi reakciók, füst, vegyi gőzök léphetnek fel.
  - \* Soha ne ugorjon vagy fejest a spa/fürdőbe ill. bármilyen sekély vízbe.
  - \* Szét- és összeszerelést csak felnőtt végezze.
  - \* Ezt a készüléket gyerekek 8 éves kortól és a csökkent fizikai, érzékszervi vagy mentális képességű, ill. ismeret és tapasztalat hiánya miatt azok, akik kaptak a készülék biztonságos használatával kapcsolatos oktatást és megértették a veszélyeket, használhatják. Gyerekek ne játszanak a berendezéssel. Gyerekek tisztítást és karbantartást nem végezhetnek felügyelet nélkül.
  - \* Az elektromos berendezés egyetlen részét sem kell elhelyezni használat során a fürdő körül. \*
- Helyezze a dugót legalább 4m-re a fürdőtől és legalább 1,2m magasban.
- \* Mindig húzza ki a készüléket a konnektorból eltávolítás, tisztítás, szervizelés vagy bármely beállítás alatt.
  - \* Ne temesse el a kábelt. Úgy helyezze el a kábelt, hogy az ne sérüljön fűnyírótól, sövénynyírótól és egyéb berendezéstől.
  - \* Ha sérült a hálózati kábel, ki kell gyárira cserélni, amelyet csak a hivatalos márka szervíz vagy szakember végezhet veszély elkerülése érdekében. Szervizelésre csak azonos értékű pótalkatrészt használjon.

**ŐRIZZE MEG EZEKET AZ UTASÍTÁSOKAT**

## FIGYELMEZTETÉS

- \* Az áramütés csökkentése érdekében, ne használjon hosszabbító kábelt , időzítőt, adaptert vagy dugó átalakítót a tápellátáshoz; biztosítson megfelelően elhelyezett konnektort.
  - \* Ne próbálja a tápkábelt bedugni vagy kihúzni ha vízben áll vagy vizes a keze.
  - \* Ne hagyja a spa/medencét üresen hosszabb ideig. Ne tegye ki közvetlen napsütésnek.
  - \* Megfelelő vízelvezető rendszert kell biztosítani a spa/fürdő körül a túlfolyó víz kezelésére.
  - \* Ne hagyja a vizet a medencében megfagyni. Fagyott víznél ne kapcsolja be a medencét.
  - \* Ne használja a medencét, ha sérült vagy bármilyen hibája van. Vegye fel a kapcsolatot a szervízzel.
  - \* Ne használja egyedül és ne is engedje másnak egyedül használni a medencét. \*
- Soha ne öntsön melegebb vizet direkt a spa/fürdőbe, mint 40°C.
- \* Tartsa távol a házi állatokat a spa-tól a sérülések megelőzésére.
  - \* Soha ne tegyél fürdő olajat vagy sót a spa/rüdő vizébe.
  - \* A spa-t vízszintes, sima és egyenletes felszínen kell elhelyezni ami elbírja a spa maximum terhelését és négy felnőtt súlyát: 1136 kg, hat felnőtt esetén: 1592 kg.

## FIGYELMEZTETÉS

\* Ezt a terméket a tápkábele végén Fi-relé védi. A Fi-relét minden használat előtt tesztelni kell. Ne használja a medencét, ha a Fi-relé nem működik megfelelően. Húzza ki a kábelt amíg a hibát megkeresi és kijavítja. Lépjen kapcsolatba szakképzett villanyszerelővel a javítás érdekében. Ne iktassa ki a Fi-relét. A Fi-relé belseje nem szervizelhető. A Fi-relé megnyitása garancia elvesztését jelenti.

1. Nyomja meg a **RESET** gombot a Fi-relén.
2. Kapcsolja be a spa elektromos berendezést.
3. Nyomja meg a **TEST** gombot a Fi-relén. A Fi-relé indikátorának ki kell kapcsolnia és ha a villamos berendezés nem áll meg, hibás a Fi-relé. Ne használja spa-t. Kérje szakembertől a hiba javítását.
4. Nyomja meg a **RESET** gombot a Fi-relén. Az indikátornak a Fi-relén be kell kapcsolnia. Ha a Fi-relé indikátora nem kapcsol be, a Fi-relé hibás. Ne használja a spa-t. Kérje szakembertől a hiba javítását



## ELŐVIGYÁZATOSSÁG

- \* Tartsa fenn a víz kémiai egyensúlyát a gyártó utasításai szerint.

**ŐRIZZE MEG EZEKET AZ UTASÍTÁSOKAT**

## ALKATRÉSZEK

A termék összeszerelése előtt kérjük, szánjon néhány percet a tartalom ellenőrzésére és valamennyi alkatrész megismerésére

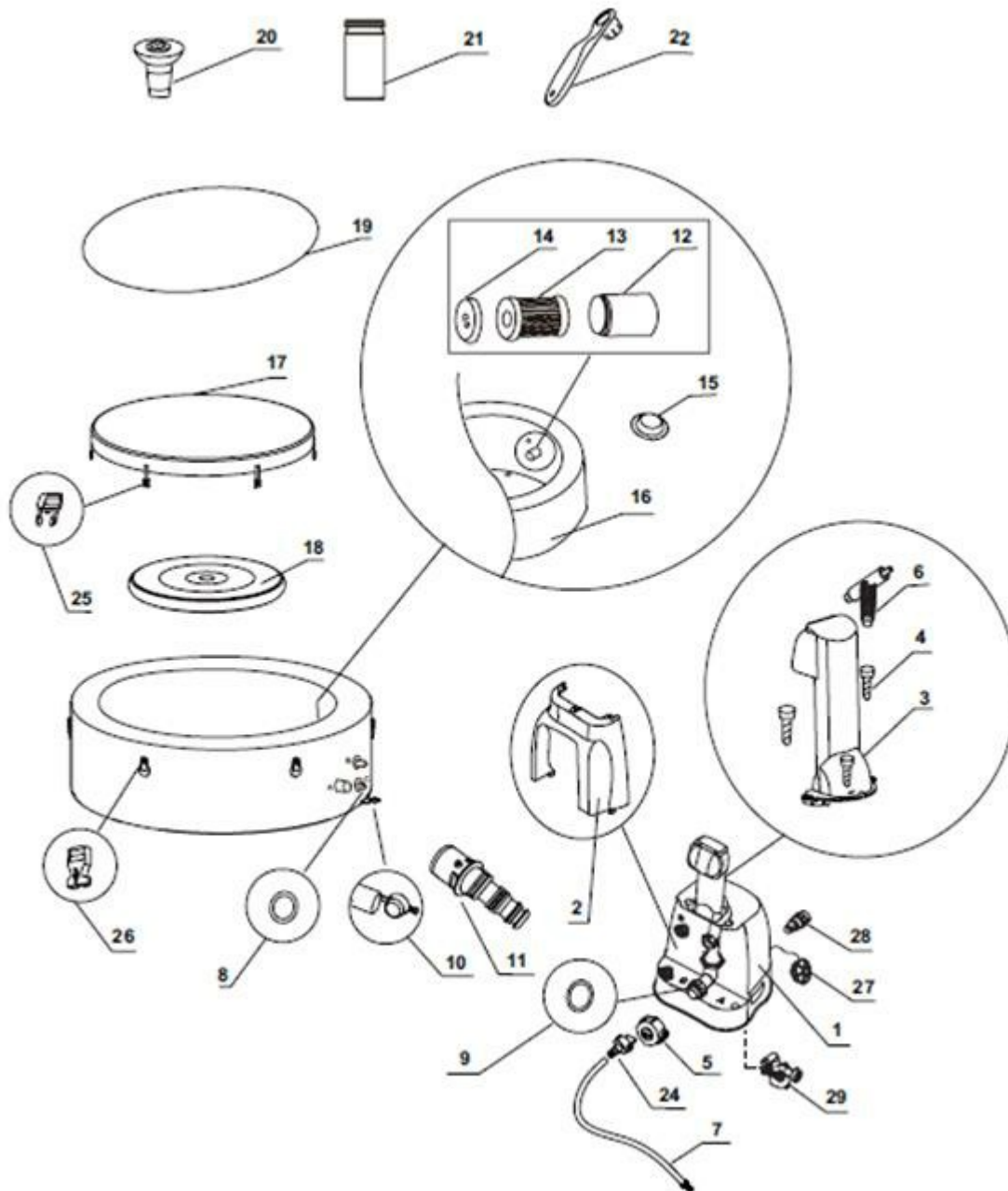

MEGJEGYZÉS: az ábrák csak illusztrációk. A tényleges termék ettől eltérhet. Nem méretarányos.

**ŐRIZZE MEG EZEKET AZ UTASÍTÁSOKAT****ALKATRÉSZEK (folytatás)**

A termék összeszerelése előtt kérjük, szánjon néhány percet a tartalom ellenőrzésére és valamennyi alkatrész megismerésére

Sorsz.	Megnevezés	Db.	Alkatrész sz.	Alkatrész
			SZ.	
			<b>4 felnőtt</b>	<b>6 felnőtt</b>
			<b>28404</b>	<b>28408</b>
1	VEZÉRLŐ ALAPEGYSÉG	1	12320	12320
2	VEZÉRLŐ ALAPEGYSÉG HÁTOLDAL	1	11719	11719
3	VEZÉRLŐ PANEL (BENNE #4)	1	11930	11930
4	VEZÉRLŐ PANEL CSAVAR	3	11024	11024
6	VEZÉRLŐ PANEL CSAVARKULCS	1	11053	11053
7	SPA/FEDÉS FÚVÓCSŐ	1	11830	11830
8	SPA VEZÉRLŐ BE/KIMENET O-GYŰRŰ	2	11699	11699
9	SPA VEZÉRLŐ LÉG JET BEMENET O-GYŰRŰ	1	11687	11687
10	SPA LEERESZTŐ DUGÓ	1	11696	11696
11	SPA LEERESZTŐ SZELEP ADAPTER	1	11718	11718
12	SZŰRŐBETÉT HÁZ	1	11798	11798
13	SZŰRŐBETÉT	2	11692	11692
14	SZŰRŐBETÉT HÁZ FEDÉL	1	11797	11797
15	BELSŐ/KÜLSŐ CSATLAKOZÓ	3	11739	11739
16	SPA PEZSGÓFÜRDŐ	1	11842	12106
17	SPA FEDÉS	1	11841	12107
18	SPA FELFÚJHATÓ FEDÉS (INTEG. FEDÉSBEN)	1	11689	12108
19	SÁTOR ALÁTÉT	1	11717	12109
20	VEGYSZERADAGOLÓ	1	11614	11614
21	TESZTCSÍKOK	1	11855	11855
22	VILLÁSKULCS	1	11742	11742
23	FÚVÓ TÖMLŐ ADAPTER	1	11829	11829
24	APA CSAT	6	11698	11698
25	ANYA CSAT	6	11799	11799
26	LEERESZTŐ KIMENETI IDOM	1	11934	11934
27	LEERESZTŐ TÖMLŐ ADAPTER	1	11935	11935
28	SPA SZŰRŐMOTOR	1	11886	11886

Alkatrész rendelésekor adja meg modell sorszámot és az alkatrész rendelési számát.

**ŐRIZZE MEG EZEKET AZ UTASÍTÁSOKAT****TERMÉK SPECIFIKÁCIÓ**

Maximális ülőhelyek száma: 4 felnőtt  
 Vízmennyiség: 795 liter  
 Belső és külső átmérő: 145/196 cm

Magasság:	71 cm
Levegő kompresszor:	1,1 LE / 220-240 V / 50 Hz
Szűrő szivattyú átfolyási sebesség:	1,741 L/h
Fűtési teljesítmény:	2,200 Watt / 220-240 V / 50 Hz
Hőmérséklet tartomány:	20°C - 40°C
Hőmérséklet emelkedés:	1,5-2,5°C / óra
Pezsgő Jet fúvókák száma:	120
Spa/ pezsgőfürdő ajánlott üzemi légnyomása:	0,083 bar

A spa tápkábele csatlakozik a szivattyúval, fűtéssel, a vizes jettel, a vízkezelővel és a vezérlő panellel.

A terméknek minimum 13 Amper szükséges. Ha leold a biztosíték, ellenőrizze, hogy nincs más készülék vagy nagyobb terhelés ugyanazon az áramkörön, mint a spa van.

## TELEPÍTÉS

### A helyszín előkészítése és követelményei

- \* A spa/medencét beltérre és kültérre is telepítheti. Csak magáncélra használható.
- \* A medencét sík, sima és sima felületre kell telepíteni, hogy a max. feltöltés mellett a négy felnőtt részére alkalmas legyen; 1136kg tömeg.
- \* Ellenőrizze, hogy a telepítési terület mentes az éles tárgyaktól.
- \* Biztosítsa a megfelelő vízelvezetést a túlfolyás és kifröccsenő víz részére.
- \* Megfelelő hozzáférést biztosítson a tápvezetéken lévő Fi-relé időszakos vizsgálatához.
- \* Ügyeljen arra, hogy elegendő hely legyen a spa körül a berendezések hozzáférésehez, a karbantartáshoz és/vagy a működtetéshez.
- \* A terület alkalmas legyen a leürítéshez, a spa hosszútávú tárolása esetén.

### A beltéri használat további követelményei

- \* Ellenőrizze, hogy a padló a feltöltött medence és teljes terhelése tömegének alkalmas-e. Ellenőriztesse a követelményeket szakképzett emberrel.
- \* Győződjön a padló vízállóságáról és csúszásmentességéről. Ne telepítse olyan anyagra, melyet a nedvességtől és páralecsapódástól óvni kell.
- \* Ne telepítse bel téren emeletre vagy olyan térbe ahol a víz és a nedvesség lehetősége káros.
- \* A pára mellékhatás a fedett téri telepítésnek. Jól szellőző helység legyen a nedvesség eltávolítása támogatására. Telepítsen a helyiségbe szellőztető rendszert, hogy megakadályozza a kondenzációs nedvességet a szobában.

### A kültéri használat további követelményei

- \* A spa tulajdonosnak is szüksége lehet arra, hogy megfeleljen a helyi előírásoknak, a gyermek biztos kerítés, biztonsági korlátok, világítás és más biztonsági követelmények megvalósításával. Lépjen kapcsolatba a helyi építési hatósággal.
- \* Ellenőrizze, hogy a felület vízszintes, lapos, sima és elég erős ahhoz, hogy viselje a feltöltött medence és a személyek súlyát.
- \* Ne állítsa a spa-t fűre vagy törmelékre, mivel az növeli a medencébe lépésnél a medence aljának károsodását.
- \* Ne tegye ki a spa-t hosszabb időre közvetlen napsütésnek.
- \* Telepítheti a medencét kültérre, ha a hőmérséklet nem alacsonyabb mint 4°C és a víz a medencében magasabb, mint 4°C és a keringtetési rendszerben a víz nem fagy meg. Tegyen egy "hőszigetelést" az aljzat és a medence alja közé a jobb hőszigetelés céljából.

**ŐRIZZE MEG EZEKET AZ UTASÍTÁSOKAT**

## TELEPÍTÉS (folytatás)

### Spa telepítése legalább 2 személlyel.

1. Vigye a csomagot a kiválasztott helyszínre. Ne húzza a medencét a csupasz földön, mert kárt és szivárgást okozhat. Óvatosan nyissa ki a kartondobozt mert azt később is használhatja.
2. Tegye ki az összes alkatrészt és ellenőrizze meglétét. A hiányzó vagy sérült alkatrészek ügyében lépjen kapcsolatba a "Márka szervizzel".



**Spa vezérlő egység szerelése**

1. Csatlakoztassa a vezérlő panel (3) kábel csatlakozóját a spa vezérlés tetején és csavarja be a fedelet szorosán kézzel. (lásd 1. ábra).
2. Csavarja be a vezérlő panel csavarjait (4) a mellékelt csavarkulccsal (6) rögzítés céljából. (lásd 2. ábra)
3. Dugja be a spa vezérlő egységet egy hálózati konnektorba.

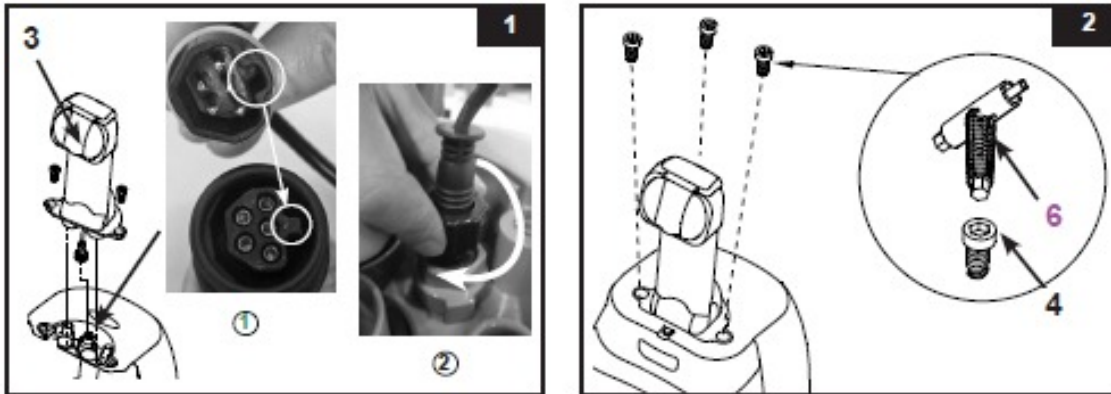

**Felfújás:****A spa medencefal felfújása:**

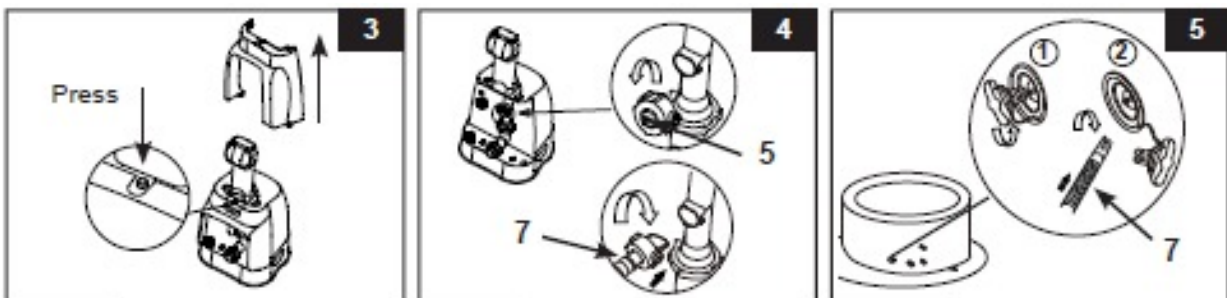
1. Vegye ki az alátét takarót (19) és terítse a tisztított helyre. Majd terítse szét a spa fóliát a leeresztő szeleppel az aljtakaróra a megfelelő, vízvezető irányba. **Megjegyzés:** terítse az aljtakarót buborékokkal lefelé ahová telepíteni akarja a spa-t.
2. Nyomja meg a vezérlő alapegység tetején lévő gombot és vegye le a hátlapot (lásd 3. ábra)
3. Csavarja le a vezérlő egység levegő szelepsapkát (5), hogy előkészítse a légkompresszor felfújó kimenetét, tegye a felfújó cső/tömlő (7) egyik végét a kimenetbe és fordítsa jobbra, hogy rögzítse azt (lásd 4. ábra).
4. Csavarja ki a levegő szelepsapkát a szár felső helyzetében, hogy előkészítse a felfújást. A felfújó tömlő másik végét (7) tegye a szelepbe és fordítsa jobbra záró irányba. (lásd 5. ábra)



**ŐRIZZE MEG EZEKET AZ UTASÍTÁSOKAT**

## TELEPÍTÉS (folytatás)

5. Nyomja meg  gombot a vezérlő egységen paneljén levő gombot először. Nyomja meg  gombot, hogy felfújja a spa medence falát, amíg az tapintásra nem lesz kemény. (lásd 6. ábra). **FONTOS:** Ne fújja túl, használjon nagynyomású kompresszort.
6. Nyomja meg  gombot ismét a kikapcsoláshoz.

7. Csatlakoztassa le a fűvő csövet (7) a légszerepről

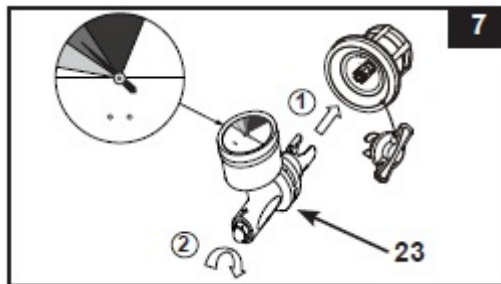
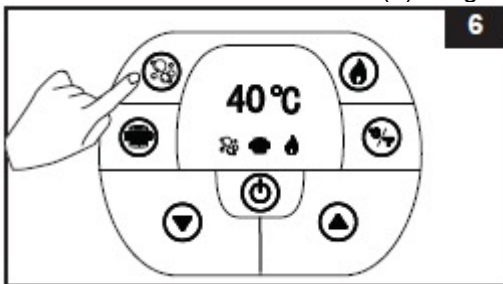

8. Tegye vissza a szelepszapkát.

**MEGJEGYZÉS:** A sapka be és kicsavarható. Soha ne erőszakkal tegye, mert az egész belső szeleprendszer kilazulhat.. Nézze meg a szelep karbantartására a „Spa pezsgőfürdő levegőszelep rögzítés” fejezetet.

#### A spa fedés légtömítő felfújása:

1. Nyissa meg a felfújó szelepet és helyezze bele a tömlőt (7); nyomja meg , hogy felfújja tapintásra keményre, de nem merevre. (lásd 8.ábra).
2. Csatlakoztassa le a csövet (7) a kompresszor fűvő kimenetéről és a szelepről.
3. Tegye vissza a vezérlő fűvőcsatlakozás sapkáját (5); zárja és fixálja a szelepet.

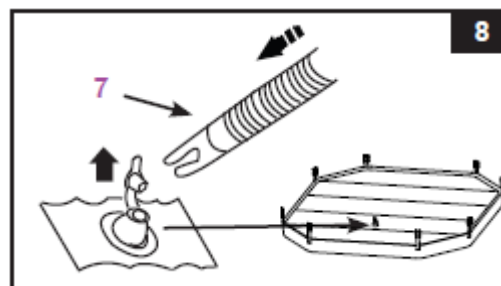

**MEGJEGYZÉS:** Ha szükséges adjon még levegőt a medence falba vagy a fedés tömlőbe a telepítés után, a „A spa fürdőmedence felfújása” és „A spa fedés légtömítő felfújása” fejezet szerint. A fedés légtömítői előre vannak a fedésben telepítve. Ha szükséges újra telepíteni, helyezze a felfújatlan légtömítőt a fedés belsejébe.

#### Leengedés

##### A spa medence fal leengedése:

1. Csavarja le a sapkát a szelepszárról, nyomja a szárat be és fordítsa jobbra 90 fokkal, hogy rögzüljön az alsó pozícióban (lásd 9.ábra).
2. Mikor kész a leengedés, nyomja be a szárat és fordítsa balra 90 fokkal vissza.
3. Helyezze vissza a sapkát.

##### A fedés légtömítő leengedése:

1. Húzza ki a szelepszapkát és nyomja össze a szelep tövét, amíg kimegy a levegő.
2. Zárja és fixálja a szelepet újból.

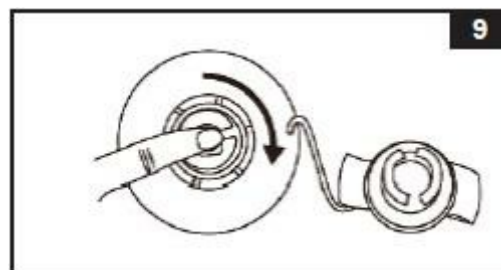

**ŐRIZZE MEG EZEKET AZ UTASÍTÁSOKAT**

## TELEPÍTÉS (folytatás)

#### Spa vezérlő egység telepítése

1. Csatlakoztassa a vezérlőt spa medencéhez (lásd 10.ábra). Húzza meg kézzel a csatlakozókat. Ne használjon kulcsot a meghúzáshoz.
2. Szerelje le a hátsó lapot (2) a vezérlőről (lásd 11.ábra). A spa használata előtt vissza kell tenni a hátlapot.

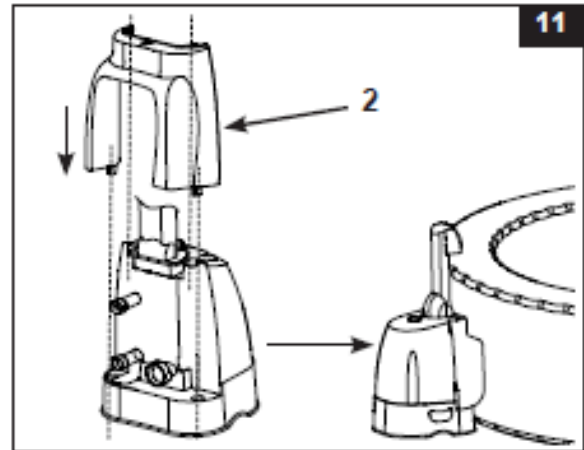
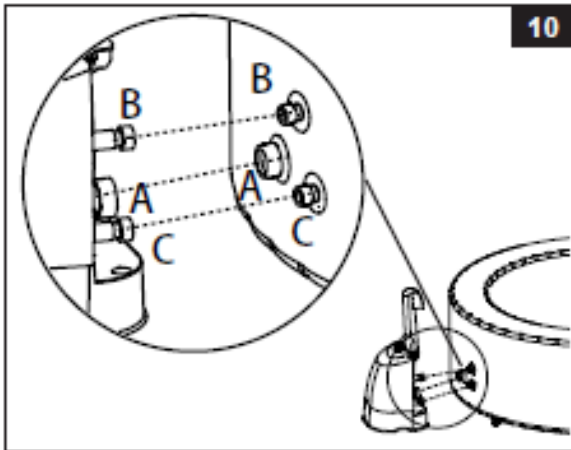

**ELŐVIGYÁZATOSSÁG:** a vezérlő egységre ne üljön ,fedje le vagy tegyen tárgyakat rá.

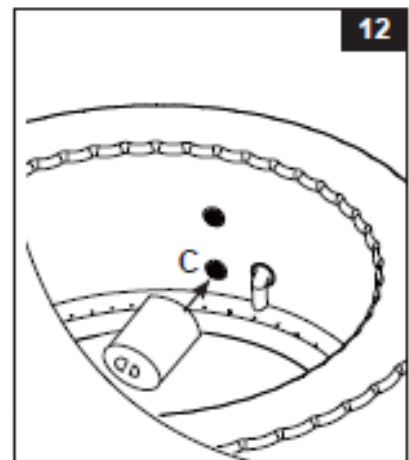

3. Szerelje a szűrőbetét házat a spa medence belsején (alsóbb „C” jelű) pozícióhoz. (lásd 12. ábra). Fújja fel előbb a medencét, mielőtt a szivattyút telepíti.
4. Vízrel történő feltöltés előtt zárja a leeresztő sapkákat külső és belső oldalon.
5. Töltse friss vízzel a medencét a fal belső oldalán lévő MIN és MAX jelzés közé. Ne töltse túl a medencét. Soha ne mozgassa a medencét vízzel töltve és/vagy a spa-hoz csatolt vezérlővel, mivel mindkettő megsérülhet.  
**FIGYELMEZTETÉS: soha ne öntsön 40°C-nál melegebb vizet direkt a medencébe. Javasoljuk lahgyos vízzel feltölteni a gyorsabb felfűtés és takarékoság miatt.**
6. Helyezze rá a fedést az előszerelt légtömítővel és biztosítsa a fedélre szerelt csatokkal és a pántok meghúzásával.



**FONTOS:** Vizsgálja rendszeresen a fedést szivárgásra, elhasználódásból eredő hibákra. Soha ne használjon sérült spa fedést.

7. Ellenőrizze a spa földelt hálózatra való csatlakozását és nyomja meg  gombot a vezérlő egységen a bekapcsoláshoz. Nyomja meg a  gombot a vezérlő panelen a fűtés aktiválásához, lásd „vezérlő panel” üzemeltetése fejezetet. A fűtési rendszer 1,5-2,5°C/ órával képes növelni a víz hőmérsékletét.

**ŐRIZZE MEG EZEKET AZ UTASÍTÁSOKAT**

## ÜZEMELTETÉS

### SPA VEZÉRLŐ EGYSÉG PANEL

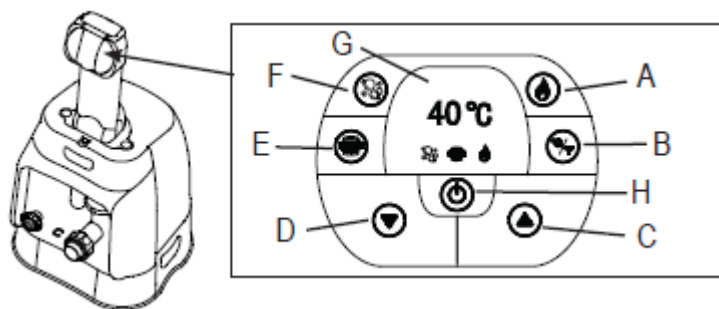

- A: fűtés gomb  
 B: Celsius/Fahrenheit átváltó gomb  
 C: hőm. növelő gomb  
 D: hőm. csökkentő gomb  
 E: víz szűrés gomb  
 F: pezsgőfürdő gomb  
 G: LED kijelző  
 H: On/Off (Be/Ki) gomb



**On/Off (Be/Ki):** A készülék hálózati csatlakoztatása után használja ezt a gombot a vezérlő panel aktiválásához. A gomb mellett zöld fény gyullad ki, ha aktív. Nyomja meg ezt a gombot, hogy kikapcsolja az összes aktív funkciót.

**MEGJEGYZÉS:** Az On/Off gomb feketén jelenik meg a vezérlő panel közepén.



**Fűtés:** Ezt a gombot használja a fűtés aktiválásához. A szivattyú elindul és a víz fűtése a beállított hőmérsékletig történik. Ha esik a víz hőmérsékletet a beállított alá 1-2°C-al, a fűtés újra indul. Ha az ikon a kijelzőn piros a fűtés aktív. Ha zöldre vált a víz elérte a beállított hőmérsékletet. A fűtőrendszer leáll, de a szűrő rendszer működik tovább.

**MEGJEGYZÉS:** Amikor a fűtés nyugalmi állapotban van és le szeretné állítani a keringtetést, nyomja meg először a fűtés gombot, majd a szűrés gombot. Csak a fűtés gombot megnyomva, ha a fűtés nem aktív, fog csak kikapcsolni a fűtési rendszer és a szűrési rendszer tovább működni további 24 órát, mielőtt automatikusan kikapcsol.



**Celsius/Fahrenheit átváltás:**

A hőmérséklet a kijelzőn vagy Fahrenheit vagy Celsius lehet. Alapértelmezett Celsius.

**ELŐVIGYÁZATOSSÁG:** Soha ne használja a medencét, ha a víz hőmérséklete több 40°C



**Hőmérséklet beállítás:** nyomja meg a gombok valamelyikét a hőmérséklet növeléséhez vagy csökkentéséhez, a LED villogni fog. Villogásnál lehet a beállítást elvégezni. Ha nyomva tartja valamelyik irányt gyorsabban változik az érték. A kívánt értéknél a kijelző 5 sec-ig nem változik, akkor az érték rögzül.

**MEGJEGYZÉS:** az alapértelmezett hőmérséklet 20°C.

**MEGJEGYZÉS:** a hőmérséklet tartomány: 20 °C-tól 40°C-g van.



**Vízszűrés:**

Ez a gomb kapcsolja a keringtető szivattyút be és ki. Ha aktiválódik a fűtésrendszer a szűrőrendszer automatikusan elindul.

Ha a víz szűrés ikon a kijelzőn zöld a szűrés aktív.

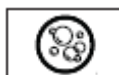

**Pezsgő:** a masszázrs rendszer aktiválásához használja ezt a gombot, amely egy 30 perces automata üzemidő funkcióval rendelkezik. A gomb ikonja zöld, ha üzemel.

**FIGYELMEZTETÉS:** ne működtesse a pezsgő rendszert, ha a fedés a medencén van, mert a keletkezett levegő a víz és a fedés között helyrehozhatatlan kárt és testi sérülést okozhat.

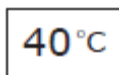

**LED Kijelző:** feszültség alatt a LED kijelzőn automatikusan az aktuális hőmérséklet jelenik meg.



**MEGJEGYZÉS:** a beépített keménység vízkezelő funkció automatikusan együtt működik a szűrőrendszerrel.

**FONTOS:** A lassú vízfűtéshez az alábbi feltételek vezetnek.

- \* A környezeti hőmérséklet alacsonyabb, mint 10°C.
- \* Szabadtéren a szélesebbesség 3,5-5-4 m/s fölött van.
- \* A pezsgő funkció aktív, amikor a medence fűtése aktív.
- \* A spa nincs megfelelően lefedve, amikor a vizet fűtik.

**ŐRIZZE MEG EZEKET AZ UTASÍTÁSOKAT**

## LED HIBAKÓD TÁBLÁZAT

Leolvasás	Ok	Megoldás
E90	Nincs vízáramlás	<ul style="list-style-type: none"> <li>* Kapcsolja és húzza ki a vezérlő egységet.</li> <li>* Ellenőrizze, hogy a rácsfedél tiszta és akadálymentes.</li> <li>* Tisztítsa vagy cserélje a szűrőbetétet, nézze a Karbantartás és Tárolás fejezetet.</li> <li>* Ellenőrizze, hogy a be/ki meneti csatlakozások a medencénél és a szűrőpumpánál nem blokkoltak.</li> <li>* Tartsa a vizet kémiaiilag megfelelően, biztosítsa a szűrőbetét tisztaságát.</li> <li>* Ha a probléma továbbra is fennáll, lépjen kapcsolatba az Intex szervízzel.</li> </ul>
E94	Víz hőmérséklet túl alacsony	<ul style="list-style-type: none"> <li>* 4°C környezeti hőmérséklet alatt ne használja a spa-t.</li> <li>* Kapcsolja ki és húzza ki a vezérlő egységet, adjon meleg vizet a medence vízhez 5°C felett, majd nyomja meg a  gombot a kívánt hőmérsékletre való felfűtéshez.</li> <li>* Ha a probléma továbbra is fennáll, lépjen kapcsolatba az Intex szervízzel</li> </ul>
E95	Víz hőmérséklet túl magas, 50°C körül	<ul style="list-style-type: none"> <li>* Kapcsolja és húzza ki a vezérlő egységet. Ha a víz lehűt kapcsolja be a Fi-relét és indítson újra mindent előlről.</li> <li>* Kapcsolja ki a fűtést, majd nyomja meg a szűrés és a Jet gombokat a víz lehűlése érdekében.</li> <li>* Ha a probléma továbbra is fennáll, lépjen kapcsolatba az Intex szervízzel.</li> </ul>
E96	Rendszer hiba	<ul style="list-style-type: none"> <li>* Kapcsolja és húzza ki a vezérlő egységet, használja a zárókupakot a medencéből kifolyó víz megállítására, szedje szét és hagyja kifolyni a vizet a vezérlőegységből. Szerelje vissza a vezérlőt a medencéhez. Dugja a Fi-relét a hálózatra és indítson mindent újból.</li> <li>* Ha a probléma továbbra is fennáll, lépjen kapcsolatba az Intex szervízzel.</li> </ul>
E97	Száraz-tűz védelem	<ul style="list-style-type: none"> <li>* Lépjen kapcsolatba az Intex szervízzel.</li> </ul>
E99	Eltört a hőmérséklet szenzor	<ul style="list-style-type: none"> <li>* Lépjen kapcsolatba az Intex szervízzel.</li> </ul>
END	72 órás működés után, a szivattyú leáll a gyors fűtés és a szűrési funkció leáll.	<ul style="list-style-type: none"> <li>* Nyomja meg a  gombot a keringtető szivattyú aktiválásához.</li> </ul>

ŐRIZZE MEG EZEKET AZ UTASÍTÁSOKAT

## KARBANTARTÁS ÉS VEGYSZEREK

## FIGYELMEZTETÉS

Mindig csatlakoztassa le az elektromos hálózatról a terméket, ha áthelyezi, tisztítja szervizeli vagy beállításokat csinál.

### Víz higiénia

A spa tulajdonosnak rendszeresen ellenőrizni kell és meg kell tartani a víz tisztítás tervezett karbantartását. (naponta, ha kell). Adjon fertőtlenítőszeret és más vegyszert amely korlátozza a vízben lévő baktériumok és vírusok jelenlétét. A megfelelő víz háztartás karbantartása biztosítja a pezsgőfürdőben a szükséges vízparaméterek elérését használat közben is. Megfelelő technikai eszköz szükséges a víz teszteléséhez és a pezsgőfürdő vízének kezeléséhez. Nézze meg a spa vízkezelés professzionális vegyszereit, tesztcsomagjait és a tesztelési eljárásokat.

**ELŐVIGYÁZATOSSÁG** : MINDIG TARTSA BE AZ EGÉSZSÉGRE ÉS A VESZÉLYEKRE VONATKOZÓAN A VEGYSZERGYÁRTÓ UTASÍTÁSAIT.

**Ne tegyen vegyszert a vízbe, ha fürdenek benne. Ez bőr vagy szem irritációt okozhat**. Koncentrált klór károsíthatja a medencét. Semmilyen esetben sem az Intex Recreation Corp., Intex Development Co. Ltd., a hozzájuk kapcsolódó cégek, képviseltek és szerviz központok, kiskereskedők vagy munkavállalók felelnek a vevőnek vagy más félnek a víz kémiai sérülésekből eredő veszteségért, kapcsolódó költségeikért.

### Spa medencevíz és szűrőbetét karbantartása

Védje az összes fürdőzőt tiszta és higiénés vízzel, óvja a vízzel kapcsolatos betegségektől. Mindent meg kell tenni a jó higiéniaért. A kifogástalan spa vízminőségért kövesse az alábbi lépéseket:

1. Minden nap ellenőrizze és tisztítsa a szűrőbetétet és cserélje 3 naponta a szűrőbetétet.
  - a. Csavarja le a szűrőházat a medence falról és vegye ki a betétet (lásd 13. ábra)
  - b. Kerti locsolót használjon a betét leöblítéséhez. Ha a betét szennyezett és elszíneződött ki kell cserélni. Tartson tartalék betétet.
  - c. A tiszta szűrőbetétet helyezze vissza a szűrőházba, majd a spa falába.
2. Cserélje ki 3 naponta a medence vizet.. Nézze a „Spa medence leeresztése és Spa medence tisztítása” fejezeteket a részletekért.
3. Használjon spa vegyszereket a megfelelő vízkémia fenntartásához. A rossz vegyszerek és helytelen vízgazdálkodásból eredő károkra nem vonatkozik a garancia.
4. Mindenki zuhanyozzon le mielőtt belép a medencébe.

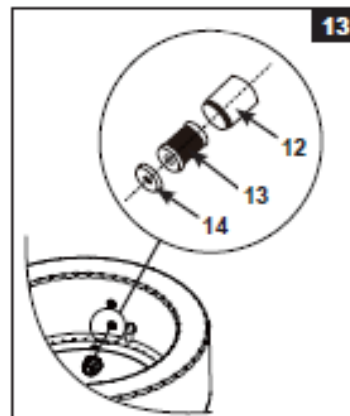

### Vízkémiai egyensúly



A vízben a pH szintet 7.2 és 7.8 között tartsa, a total lúgosságot 80 és 120ppm szintek között és a szabad klórszintet 2 és 4ppm szint között. használja a mellékelt tesztcsíkot a vízkémia ellenőrzésére minden használat előtt, legalább egyszer egy héten.

A tesztcsíkkal egy időben tudja a szabad klórt, a pH-t és a total lúgosságot és a kalcium keménységet tesztelni.:

1. Mártsa a teljes csíkot a vízbe és rögtön vegye ki.
2. Tartsa a csíkot 15 sec-ig, ne rázza le a vizet róla.
3. Hasonlítsa a csíkon lévő párnák színeit a dobozon lévővel. Ha kell állítson kémiai szintet a fürdővízben.

**MEGJEGYZÉS:** Ellenőrizze a tesztcsík lejáratási idejét, mert ez után az eredmények pontatlanok lesznek. Alacsony pH károsítja a medencét és a szivattyút. A kémiai egyensúly hibájából eredő károkra a garancia nem terjed ki.

Használja a mellékelt úszó vegyszeradagolót klór adagolásához (tabletta mérete <math>\lt; \text{Ø}2,5\text{cm}</math>). Egy tablettát tegyen az adagolóba. Kövesse a vegyszergyártó utasításait. Vegye ki az adagolót, ha a medencében vannak. Soha ne engedje, hogy a klór oldatlan állapotban érintkezzen a spa oldalával.

**FONTOS:** nyomja meg a  gombot a vezérlőn a Jet pezsgőrendszer bekapcsolásához, az segít a vegyszerek feloldásában a  ben.

Soha ne keverje össze a vegyszereket. A vegyszereket külön adja a vízhez, megvárva azok külön-külön való feloldódását.

**ŐRIZZE MEG EZEKET AZ UTASÍTÁSOKAT**

## SPA VÍZKÉMIA ÉS EGYENSÚLY

Preferált vízkémiai értékek			
	Minimum	Ideális	Maximum
Szabad klór	2 ppm	2 – 4 ppm	5 ppm
pH	7.2	7.2 – 7.8	7.8
Total alkalicitás (TA)	60 ppm	80 ppm	120 ppm
Kalcium keménység (CaCO <sub>3</sub> )	100 ppm	150 – 250 ppm	350 ppm
Telítettségi index (SI)	-0,3	0	+0,3
Víz hőmérséklet	20°C	20 - 40°C	40°C

**Szabad klór:** maradék szabad klór jelenléte a vízben.

Az eredmény túl alacsony – nem megfelelő szintű fertőtlenítés.

Az eredmény túl magas – szag problémák, bőr és szem irritáció, korrodált fémek és egyéb anyagok

**pH:** egy olyan érték, amely azt jelzi, hogy a víz savas vagy lúgos.

Az eredmény túl alacsony – korrodált fémek, bőr és szem irritáció, a teljes lúgosság megsemmisítése.

Az eredmény túl magas – vízkőképződés, zavaros víz, rövidebb szűrő/fűtő működés, bőr és szem irritáció, rossz klór hatékonyság.

**Total Alkalicitás (TA):** a víz pH változással szembeni ellenállását jelzi. Meghatározza a pH változás sebességét, ezért először mindig a total alkalicitást állítsa be, mielőtt a pH értéket.

Az eredmény túl alacsony –korrodált fém, bőr és szem irritáció, kevésbé lúgosságnál instabil pH.

Az eredmény túl magas – vízkőképződés, zavaros víz, rövidebb szűrő/fűtő működés, bőr és szem irritáció, magas klór igény.

**Kalcium keménység (CaCO<sub>3</sub>):** a kalcium és magnézium összege vízben oldva.

Az eredmény túl alacsony –nehéz a víz kiegyensúlyozása, fém alkatrészek korrozója, bőr és szem irritációja és víz habzása.

Az eredmény túl magas –vízkőkeletkezés, zavaros víz, bőr és szem irritáció, nehezen kiegyensúlyozható víz, szűrés/fűtés nem hatékony.

**Telítettségi index (SI):** hőmérséklet, kalcium keménység koncentráció, összlúgosság és pH a fő befolyásoló, vízkőkeletkezés. A víz egyensúly vagy a korrózió felé való irányultságát a Saturációs index (SI) jelzi.

$$SI = pH + TF + CF + AF - 12.1$$

\* ahol: TF = hőmérsékleti tényező, CF = Kalcium keménységi tényező, AF = Total alkalicitás tényező

Víz hőm. °C	TF	Kalcium keménység ppm	CF	Total alkalicitás ppm	AF
8	0,2	75	1,5	50	1,7
12	0,3	100	1,6	75	1,9
16	0,4	150	1,8	100	2,0
19	0,5	200	1,9	150	2,2
24	0,6	250	2,0	200	2,3
29	0,7	300	2,1	300	2,5
34	0,8	400	2,2	400	2,6
40	0,9	500	2,3	-	-
-	-	1000	2,6	-	-

Tesztelje a víz pH-t, hőmérsékletét, Kalcium keménység és total alkalicitás szintjét. Használja az értékeket a SI egyenlethez.

SI = 0, egyensúly

Ha SI > 0, vízkőképződés vagy zavaros a víz állapota.

Ha SI < 0, maró hatás a fémekre, szem és bőr irritáció.

Az SI akkor tekinthető megfelelőnek, ha az érték -0,3 és +0,3 között van, a 0 tökéletes.

**ŐRIZZE MEG EZEKET AZ UTASÍTÁSOKAT**

## SPA VÍZKÉMIA ÉS EGYENSÚLY (folytatás)

## SPA vízének beállítása

Hogyan kell beállítani a spa fürdővíz kémiai paramétereit, ha azok szintjei a tartományon kívülre esnek.  
**ELOVIGYÁZATOSSÁG:** mindig tartsa be a vegyszergyártó az egészségre és a veszélyekre vonatkozó utasításait.

### Total alkalitás (TA) beállítása (lúgosság)

Vegye le a spa fedelét, hogy a vizet szellőztesse és a mellékelt tesztcsíkkal mérje meg a víz kémiai paramétereit. Először ellenőrizze a klórszintet 2-4 ppm között van-e, mivel ez hatással lesz a TA teszt eredményére.

Ha a TA szint (és nem a pH) nagyobb, mint 120 ppm, akkor a TA szint csökkentésére adjon hozzá sósavat vagy nátrium-biszulfátot.

Ha a TA szint alacsonyabb, mint 60 ppm, adjon a vízhez szódabikarbonátot.

Például, ha a TA szint 180 ppm, tehát a kívánt csökkentés 60 ppm, az alábbi táblázat szerint vagy 121 g nátrium-biszulfátot vagy 96ml sósavat kell a vízhez adagolni.

Amennyiben a tesztcsík színe 180 ppm és 240 ppm között van, akkor is 121 g nátrium-biszulfátot vagy 96 ml sósavat kell a vízhez adagolni.

Ha a leolvasás több, mint 240 ppm, adjon nátrium-biszulfátot vagy sósavat cseppenként a vízhez addig, amíg a tesztcsík 240 ppm-t mutat, azután adjon hozzá 238 g nátrium-biszulfátot vagy 192 ml sósavat.

**MEGJEGYZÉS:** beállítás után tesztelje a vizet 24 óra múlva és állítson utána, ha szükséges.

### Total alkalitás/lúgosság csökkentése

#### Nátrium-biszulfát mennyiségek a total alkalitás csökkentéséhez

Kívánt szint	60 ppm	80 ppm	100 ppm	120 ppm	140 ppm
Mennyiség (795 L)	121 g	161 g	202 g	238 g	283 g
Mennyiség (1098 L)	168g	224g	279g	335g	391g

#### Sósav mennyiségek a total alkalitás csökkentéséhez

Kívánt szint	60 ppm	80 ppm	100 ppm	120 ppm	140 ppm
Mennyiség (795 L)	96 ml	128 ml	160 ml	192 ml	223 ml
Mennyiség (1098 L)	132mL	176mL	220mL	264mL	308mL

(31,45% sósav)

### Total alkalitás/lúgosság növelése

#### Nátrium-bikarbonát (szódabikarbóna) mennyiségek a total alkalitás öveléséhez

Kívánt szint	20 ppm	40 ppm	60 ppm	80 ppm
Mennyiség (795L)	27 g	53 g	80 g	107 g
Mennyiség (1098L)	37g	74g	111g	148g



**ŐRIZZE MEG EZEKET AZ UTASÍTÁSOKAT**  
**SPA VÍZKÉMIA ÉS EGYENSÚLY (folytatás)**

**pH beállítás**

A total alkalitás beállítása után amikor 120ppm-re csökkentette vagy 80 ppm-re emelte a lúgosságot és a pH továbbra is magas vagy alacsony, akkor használja az alábbi táblázatot a pH beállításához.

**pH csökkentés**

**pH csökkentése sósav használatával**

Mennyiség		795 L		1098 L	
Teljes alkalinitás		120 ppm	80ppm	120ppm	80ppm
tól → ig	8.4 →7.2	0,028qt	0,018qt	0,038qt	0,025qt
		26mL	18mL	36mL	24mL
	7.8 →7.2	0,019qt	0,013qt	0,026qt	0,017qt
		18mL	12mL	22mL	16mL

**pH csökkentése nátrium-biszulfát használatával**

Mennyiség		795 L		1098 L	
Teljes alkalinitás		120 ppm	80ppm	120ppm	80ppm
tól → ig	8.4 →7.2	0,071Lb	0,047Lb	0,095Lb	0,063Lb
		32mg	21mg	43mg	29mg
	7.8 →7.2	0,047Lb	0,032Lb	0,064Lb	0,043Lb
		21mg	14mg	29mg	20mg

**pH emelése**

**pH emelése szódabikarbonával**

Mennyiség		795 L		1098 L	
Teljes alkalinitás		120ppm	80ppm	120ppm	80ppm
tól → ig	6,8 → 7,2	0,541Lb	0,361Lb	0,737Lb	0,491Lb
		243mg	163mg	335mg	224mg

**Kalcium keménység beállítása**

Használja a mellékelt tesztsíkot a víz keménység szintjének ellenőrzésére és állítsa be az alábbi táblázat alapján:

**Kalcium keménység csökkentés**

Ha a háztartási víz vízlágyítóval kezelt, keverje a medence kemény vizét a lágy vízzel, hogy a vízmennyiség arányának megfelelően csökkenjen a kalcium keménység a táblázat szerint:

**Kalcium keménység csökkentése a kevert lágyvíz mennyiséggel**

Kezdeti szint	1000 ppm	500 ppm	350 ppm	250 ppm
Kívánt szint:	Vízterfogat aránya			
100ppm	1 : 9	1 : 4	2 : 5	2 : 3

**Kalcium keménység növelés**

Ha a spa medencében a kalciumkeménység szintje alacsonyabb, mint 100 ppm, adjon kalcium kloridot a vízhez.

Mennyiség	795 L	1098 L		
m (CaCl <sub>2</sub> )	0,197Lb	89g	0,269Lb	122g

## FIGYELMEZTETÉS

A sósav és a nátrium-biszulfát(NaHSO<sub>4</sub>) maró hatású, folyékony oldat, erősen savas. Kezelje az összes vegyszert óvatosan és viseljen egyéni védőeszközt, beleértve a szemüveget és kesztyűt. Nagyon fontos, hogy ne freccsenjen sav a bőrre, szembe és ruhára.

## ŐRIZZE MEG EZEKET AZ UTASÍTÁSOKAT KARBANTARTÁS

### Spa medence víztelenítése

1. Kapcsolja ki és húzza ki a spa vezérlő egységet.
2. Csatlakoztassa a leeresztő szelep adaptert a kerti tömlőhöz és vezesse a kerti tömlő másik végét megfelelő területre. (lásd 14.ábra).
3. Vegye ki a leeresztő sapkát a medence külső oldalából és csatolja bele a leeresztő szelep adaptert. (lásd 14.ábra).
4. A spa medence belső oldalán nyissa meg a leeresztő szelep sapkát, elindul a víz a kerti csövön keresztül.
5. Amikor a víz kifolyt, csatlakoztassa le a spa vezérlő egységet a spa medence falról. Emelje fel a spa falát ellenkező oldalán, mint ahol a leeresztés van, hogy a maradék víz is kifolyhasson belőle. (lásd 15.ábra)
6. Illessze felfújó csövet (7) a légkompresszor felfúvó kimenetére a vezérlőn.
7. Kapcsolja be a spa-t és nyomja meg  gombot, hogy kiszáritsa a fúvó cső segítségével a medencefal be/ki oldalát és a vezérlő egység csőrendszerét (lásd 16. és 17.ábra).
8. Használjon tiszta törülközőt a maradék víz, nedvesség kitörlésére a medencében és a vezérlő egységen.
9. Ellenőrizze a medencét és a vezérlőt, hogy teljesen szárazok-e.  
**MEGJEGYZÉS:** a mellékelt dugókat (15) is használhatja lezárásra a víz be és kimeneti csatlakozásoknál a medence belső oldalán, hogy megakadályozza a víz kifolyását.

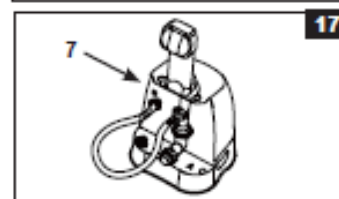
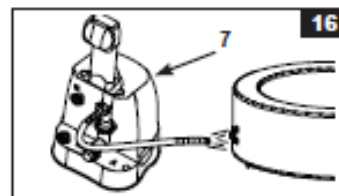
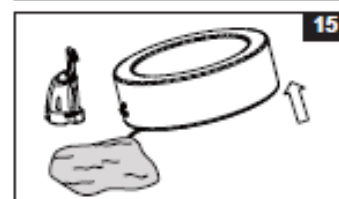
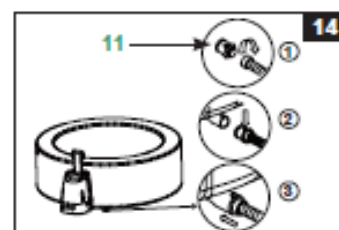

### Spa medence tisztítása

Ha szennyeződés látható a vízben vagy zavarossá válik és megfelelő víz kémiaiával nem tisztítható, cserélje le a vizet és tisztítsa ki a medencét. Nézze a „Spa medence vízleeresztés” fejezetet.

Míg üres a medence, távolítsa el a szűrőházat a spa medence fal belső oldaláról, tisztítsa és/vagy cserélje a szűrőbetétet. Szivaccsal és enyhe szappanos oldattal törölje le a foltokat a medence belső oldalán. Alaposan öblítse ki utána tiszta vízzel.

**FONTOS:** Ne használjon fém súrolót, kemény keféket vagy súroló hatású tisztítószeret.

### Spa medence levegőszelep rögzítése

Ellenőrizze a pezsgőfürdő levegőszelepeit szivárgásra és tömörségre használat előtt. Ha levegő szivárog a szelepnél, használja a mellékelt kulcsot (22) a légszelep meghúzására a következők szerint:

1. Ellenőrizze, hogy üres-e a medence, nyissa meg a légszelep sapkáját és tegye a kulcsot (22) bele a légszelep házába. (lásd 18.ábra)
2. Egyik kezével tartsa a légszelep ház hátsó oldalát a medence fal belső oldaláról és fordítsa a kulcsot (22) meg órajárásnak megfelelően.

**FONTOS:** soha ne állítson a szelepeken, ha használatban van vagy vízzel teli. Csak akkor használja a szelepkulcsot, ha laza a légszelep vagy szivárgás van a légszelep ház körül. Ne húzza túl a

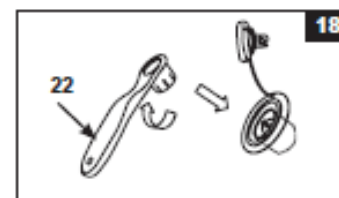

légtelenítő szelepet, mert károsíthatja azt. Biztosítsa, hogy a légszelep szoros legyen és ne szivároгjon.

### Spa fedés

A fedél rögzítő csatjai zárócsatok. Két kulcs is van a zsákban kézi és egyéb kiegészítőkkel. Minden csaton szimbólum van „zárva” és „nyitva” jelölés: helyezze be a kulcsot a csat nyílásába és fordítsa a megfelelő irányba zárás vagy feloldás. Biztosítsa a medence hozzáférését illetéktelenektől, mindig tegye rá a fedelet, ha nincs használatban és zárja az összes csatot. Őrizze a kulcsot gyerekektől elzárva. Ha nem találja a kulcsot használhat hasonlóan lapos csavarhúzó is.

Vizsgálja meg a spa fedelet rendszeresen az idő előtti kopás, sérülés vagy elhasználódás kiderítésére. Soha ne használjon kopott vagy sérült burkolatot: az nem biztosítja a szükséges védelmi szintet, hogy megakadályozza a spa felügyelet nélküli hozzáférését gyerekek részére.

**ŐRIZZE MEG EZEKET AZ UTASÍTÁSOKAT**

## KARBANTARTÁS (folytatás)

### Spa medence és a levegőtömlős fedése javítása

Használja a mellékelt javító készletet a lyukak javítására: \*

Alaposan tisztítsa és szárítsa a javítandó területet.

\* Távolítsa el a tapasz védő papírját és nyomja a tapaszt erősen a javítandó felületre. Simítsa ki a felületet, hogy a légbuborékokat eltávolítsa a tapasz alól.

## FONTOS

A levegő környezeti hőmérséklete hatással van a medence belső légnyomására. A medence belsejében a levegő tágulhat és a változó hőmérséklet csökkenti a nyomást a spa medence belsejében.

## TÁROLÁS

1. Eressze le és tisztítsa a spa-t a „Spa leeresztés” és „Spa tisztítás” fejezet szerint.  
2. Fordított sorrendben végezze a szétszerelést az összeszereléshez képest, eressze le és szerelje szét a medencét, a vezérlőegységet és a fedést a légtömlőkkel.

3. Engedje le a medencét és a fedél úszótömlőjét:
- A mellékelt csavarkulccsal (6) nyissa ki a leeresztő kimenet sapkáját (27) (lásd 19. ábra)
  - Helyezze be a leeresztő tömlő adaptert (28) a leeresztő kimeneti aljzatba.
  - Helyezze be a befúvó csövet (7) a leeresztő tömlő adapteren (28) át.
  - Helyezze be a befúvó tömlő másik végét a medence légszelepébe vagy a fedés légtömlő szelepébe.
  - Nyomja meg a pezsgő  gombot a leeresztéshez.
  - Ha befejeződött a leeresztés, fordított sorrendben tegyen vissza mindent és biztosítsa a leeresztő kimenetet a sapkával (27).

**Elővigyázatosság:** használja a kézikönyv útmutatását. Tartsa távol a felfújó csövet és a kisebb tárgyakat a kompresszortól, ha az aktív, a sérülések elkerülése miatt.

- Győződjön meg, hogy az spa alkatrészek és tartozékok tiszták és szárazak legyenek a tárolás előtt.
- Hajtsa a medencét lazán össze, ne legyenek éles sarkok a fólián a sérülés vagy szivárgás megelőzése céljából.
- Szerezzen be új szűrőbetéteket a következő alkalomra.
- Tárolja a spa-t és tartozékait száraz 0°C és 40°C hőmérsékletű helyen.
- Az eredeti csomagolást használja a tárolásra.

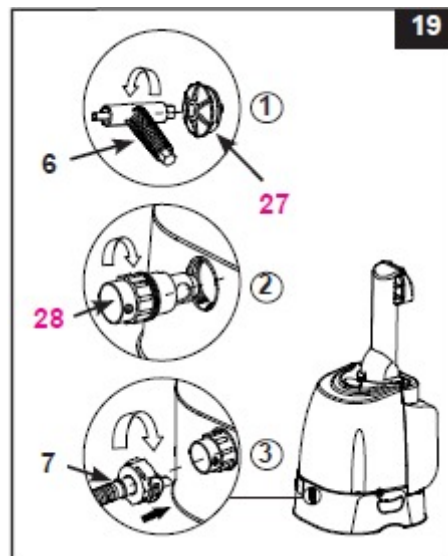

## ŐRIZZE MEG EZEKET AZ UTASÍTÁSOKAT

# HIBAEELHÁRÍTÁS

PROBLÉMA	OK	MEGOLDÁS
NEM MŰKÖDIK A VEZÉRLŐEGYSÉG KIJELEZŐJE	<ul style="list-style-type: none"> <li>* A spa ki van kapcsolva vagy húzva.</li> <li>* Laza a vezérlő panel dugasza.</li> <li>* Fi-relé leold</li> <li>* Fi-relé szaggat</li> </ul>	<ul style="list-style-type: none"> <li>* Ellenőrizze a spa csatlakozást vagy kapcsolja be.</li> <li>* Ellenőrizze a vezérlő csatlakozás szoros csatolását.</li> <li>* Ellenőrizze az áramforrást.</li> <li>* Reszettelje a Fi-relét.</li> <li>* Lépjen kapcsolatba a szervizzel.</li> </ul>
LEOLDOTT A HÁLÓZAT	<ul style="list-style-type: none"> <li>* Megszakító az előírt érték alatt van.</li> <li>* Túlterhelt a megszakító.</li> <li>* Elektromos hiba a hálózatban</li> </ul>	<ul style="list-style-type: none"> <li>* Ügyeljen a helyes biztosítékra.</li> <li>* Csak külön megszakító biztosítsa a spa-t.</li> <li>* elektromos hiba javítására jogosult szerelőt hívjon.</li> </ul>
NEM FŰT MEGFELELŐEN	<ul style="list-style-type: none"> <li>* Alacsony a hőmérséklet beállítás.</li> <li>* Koszos a szűrőbetét.</li> <li>* Folyamatosan csökken a hőmérséklet a fűtés készenléti állapotában.</li> <li>* Hibás a fűtőelem</li> </ul>	<ul style="list-style-type: none"> <li>* Növelje a hőmérséklet beállítást és fedje le a medencét. *</li> <li>Tisztítsa vagy cserélje a szűrőt.</li> <li>* A fűtés készenléti állapotában nyomja meg kétszer a fűtés gombot, a víz felmelegszik a beállított hőmérsékletre.</li> <li>* Lépjen kapcsolatba a szervizzel.</li> </ul>
KOMPRESSZOR NEM MŰKÖDIK	<ul style="list-style-type: none"> <li>* Túl meleg a légkompresszor</li> </ul>	<ul style="list-style-type: none"> <li>* Kapcsolja ki és húzza ki a dugót.</li> <li>Hagyja lehűlni és indítsa újból.</li> <li>* Lépjen kapcsolatba a szervizzel.</li> </ul>
KERINGTETŐ SZIVATTYÚ NEM MŰKÖDIK	<ul style="list-style-type: none"> <li>* Piszkos a szűrőbetét.</li> <li>* Eltömődött a szűrő be/ki menete.</li> <li>* A szivattyú meghibásodott.</li> </ul>	<ul style="list-style-type: none"> <li>* Időben tisztítsa vagy cserélje a szűrőbetétet.</li> <li>* Rendszeresen ellenőrizze és tisztítsa a szűrő be/ki menetét.</li> <li>* Lépjen kapcsolatba a szervizzel.</li> </ul>
VÍZ NEM TISZTA	<ul style="list-style-type: none"> <li>* Szűrőbetét nem csatlakozik megfelelően.</li> <li>* nem megfelelő szűrési idő. *</li> <li>Piszkos szűrőbetét.</li> <li>* Helytelen vízparaméterek.</li> <li>* Eltömődött a szűrő be/ki menete.</li> </ul>	<ul style="list-style-type: none"> <li>* Ellenőrizze a szűrőbetét csatlakoztatását. *</li> <li>Növelje a szűrési időt.</li> <li>* Tisztítsa vagy cserélje a betétet.</li> <li>* Tartsa a megfelelő paramétereket a gyártó utasításai szerint.</li> <li>* Rendszeresen ellenőrizze és tisztítsa a szűrő be/ki menetét.</li> </ul>
A MOTOR CSATLAKOZÁSA NINCS SZINTBEN A SPA CSATLAKOZÁSSAL	<ul style="list-style-type: none"> <li>* A PVC jellemzője, hogy megváltoztatja az alakját mely normális.</li> </ul>	<ul style="list-style-type: none"> <li>* Emelje fa vagy egyéb szigetelt anyaggal a szivattyút, hogy a csatlakozók illeszkedjenek.</li> </ul>
FURA ALAKJA VAN A MEDENCÉNEK	<ul style="list-style-type: none"> <li>* Növekszik a belső légnyomás napsütésben.</li> </ul>	<ul style="list-style-type: none"> <li>* Ne tegye ki a spa-t direkt napsütésre.</li> <li>* Mérje a levegőnyomást és pótolja, ha kell. Nagyon meleg időjárásnál ellenőrizze, nem kell-e levegőt kiengedni a medencéből a károk elkerülésére.</li> </ul>
MEDENCE ERESZT	<ul style="list-style-type: none"> <li>* Laza a szelepszapka.</li> <li>* Laza a levegőszelep.</li> <li>* Lyukas vagy kiszakadt a fólia.</li> </ul>	<ul style="list-style-type: none"> <li>* Győződjön meg, hogy zárva a szelepszapka.</li> <li>* Fújja fel a medencét és nézze meg, hogy a légszelep meg van-e húzva, lásd „Levegőszelep rögzítése” fejezetet.</li> <li>* Keverjen egy edényben folyékony szappant és vizet és fújja a hegesztésekre. Ahol szivárog ott buborék lesz. Miután megtalálta a hibát tisztítsa meg a felületet és a mellékelt javító készlettel javítsa ki a hibát.</li> </ul>
SZIVÁRGÁS VAN A MEDENCE ÉS A VEZÉRLŐEGYSÉG CSATLAKOZÓI KÖZÖTT	<ul style="list-style-type: none"> <li>* Nincs meghúzva elengedően a vezérlő egység be/ki csatlakozása.</li> <li>* A vezérlő csatlakozás O-gyűrű tömítése hibásak.</li> </ul>	<ul style="list-style-type: none"> <li>* Húzza meg a be/ki csatlakozókat.</li> <li>* Kenje meg az O-gyűrűt vízálló vazelinnal.</li> <li>* Vegye le a védőrácsot belülről egy csavarhúzóval és nézze meg, hogy az O-gyűrűk tiszták-e és a helyükön vannak és nem sérültek.</li> </ul>
MEDENCE TÚL ZAJOS CSAK A SZŰRÉSI MÓDBAN	<ul style="list-style-type: none"> <li>* A vezérlő nem csatlakozik megfelelően.</li> <li>* A vezérlőegység nem síkon és kemény talajon áll.</li> <li>* Spa szűrőszivattyú hibás</li> </ul>	<ul style="list-style-type: none"> <li>* Ellenőrizze az összes csatlakozást.</li> <li>* Biztosítsa a megfelelő felfekvést. *</li> <li>Cserélje ki a hibás motort.</li> </ul>

**ŐRÍZZE MEG EZEKET AZ UTASÍTÁSOKAT**

## **GARANCIA**

Az Ön PureSpa medencéjét a legjobb minőségű alapanyagokból és munkával állították elő. Minden Intex terméket megvizsgáltak és hibátlanul hagyták el a gyárat. Ez a korlátozott garancia csak a PureSpa medencéjére vonatkozik.

A következő rendelkezések csak az európai unió tagországain belül érvényesek: az 1999/44 EK irányelv jogi szabályozása nem érinti az Intex garanciát.

A korlátozott garancia rendelkezései csak az eredeti vásárlóra vonatkozik és nem átruházható. Ez a korlátozott garancia az alábbi időszakra érvényes az eredeti kiskereskedelmi vásárlás napjától számítva. Őrizze meg az eredeti vásárlási bizonylatot a kézi könyv mellett a vásárlás igazolására vagy a garancia érvényességének igazolására.

PureSpa medence garancia – 1 év

Ha a fent említett 1 év idő periódus alatt gyártási hibát talál, keresse fel az Intex kereskedőjét. Ő határozza meg a garancia érvényességét.

**JÓTÁLLÁS KIZÁRÓLAG A JELEN JÓTÁLLÁSRA KORLÁTOZÓDIK ÉS SEMMILYEN ESETBEN SEM LESZ AZ INTEX, A MEGHATALMAZOTT KÉPVISELŐI ÉS DOLGOZÓI A VEVŐ VAGY MÁSIK FÉL FELÉ A KÖZVETLEN VAGY KÖVETKEZMÉNYES KÁROKÉRT VAGY FORRÁSAIÉRT FELELŐS.**

Ez a korlátozott jótállás nem alkalmazható, ha a termék hanyag, rendellenes, a használati útmutatóval ellentétes, pl. nem megfelelő feszültség, használatával függ össze, vagy a kár az Intex minőségi ellenőrzésétől független körülmények miatt van, beleértve, de nem kizárólagosan a rendes kopást, a természeti károkat (tűz, víz, fagyás, eső) vagy egyéb környezeti erőket. Ez a korlátozott garancia csak az Intex által értékesített alkatrészekre, szerkezeti elemekre vonatkozik, nem terjed ki a jogosulatlan változtatásokra, javításokra vagy szétszerelésre amelyet nem az Intex szervize végzett.

A medencevízzel kapcsolatos veszteségekre, vegyszerekre nem vonatkozik ez a garancia. A jótállás nem terjed ki semmilyen sérülésre és kárra a vagyontárgyban vagy a személyekben.

**ŐRÍZZE MEG EZEKET AZ UTASÍTÁSOKAT**