

Kérjük, olvassa el a kézikönyvet a termék használata előtt. A kézikönyv és a doboz fontos információkat tartalmaz, kérjük őrizze meg őket a későbbi hivatkozásokhoz. Ha nem követi a kézikönyvben található utasításokat, az veszélyes lehet gyermekére.

A termék és a minőség javítása érdekében előzetes figyelmeztetés nélkül megváltoztathatjuk a termék szerkezetét, megjelenését, csomagolási módját, összeszerelési módját és funkcióját. Ha eltérés van a kézikönyv és a termék között, kérjük, vegye figyelembe a tényleges terméket. Elnézést kérünk az esetleges kellemetlenségekért.



Model: SX1818



Az összeszerelési kézikönyv
akkumulátorral működő autóhoz









EN71-1
EN71-2
EN71-3
EN62115



WARNING:

A termékeket felnőttnek kell összeállítania. Védőfelszerelést kell viselni. Forgalomban nem használható. Nem alkalmas 3 év alatti gyermekek számára. Fulladásveszély – apró alkatrészek. Összeszerelésen kívül állapotban potenciálisan veszélyes apró alkatrészeket tartalmaz. Kérjük, kisgyermek elől elzárva tartandó. Ügyeljen a játék magánterületeken kívüli használatának lehetséges veszélyeire.

ALKATRÉSZ LISTA

Megnevezés	Kép	Mennyiség	Megnevezés	Kép	Menny.
karosszéria		1DB	ülés		1DB
első / hátsó kerék		4DB	kormány		1DB
biztonsági sisak (opcionális)		1DB	tükör		2DB
Töltő		1DB	riasztó lámpa		1DB
Vizipisztoly (opcionális)		1DB	távirányító		1DB
tűzoltó készülék (opcionális)		1DB	utasítás		1DB

TERMÉK LEÍRÁS

Akkumulátor	12V-7AH or 12V-10AH
Fő anyag	PP
Megfelelő életkor	37-95 Hónap
Max súly	30KG
Termék méret	115X65X60cm
Sebesség	3-5KM/Hour
Futásidő	1-2 óra töltés után 8-12 óra a használatától függően
Töltő	bemenet AC 110-220V Out DC 12V-1000mA
Biztosíték	Automatikus visszaállító biztosíték

Nyitható motorháztető, könnyen kivehető cserélhető akkumulátor a töltéshez (opcionális)

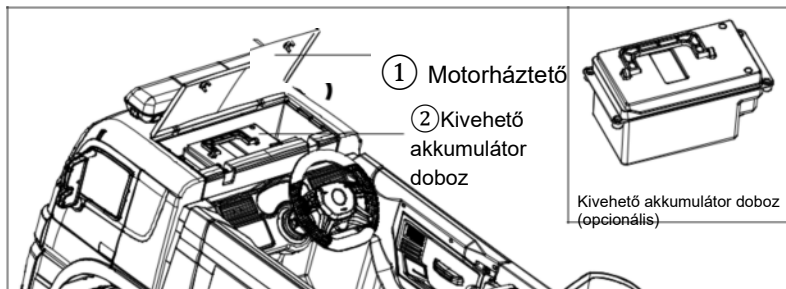

Sétáló funkció

Az autó alatt kilincs és görgős kerekek találhatóak, ezeket ki kell forgatni, hogy poggyászként vigye az autót. Ha nincs rá szükség, tolja vissza őket, hogy helyet takarítson meg.

Összeszerelési utasítás

Az autó összeszerelését felnőtteknek kell elvégezniük. Vigyázzon az apró alkatrészekre. Fulladásveszély, tartsa távol a gyerekeket összeszerelés közben. 36 hónaposnál fiatalabb gyermekek használata tilos. Az összeszerelés előtt gondosan számolja meg az összes alkatrészt, és megfelelően dobja ki a műanyag zacskót.

1. Első kerék szerelvény

Fordítsa meg az autó karosszériáját, irányítsa az első kerék közepét az első tengelyre, nyomja meg a kerék közepén lévő gombot, majd helyezze be és nyomja a kereket a helyére.

első kerék

2. Hátsó kerék szerelvény

Írányítsa a hátsó kerék közepét a hátsó tengelyre, nyomja meg a kerék közepén lévő gombot, majd helyezze be és nyomja a kereket a helyére.

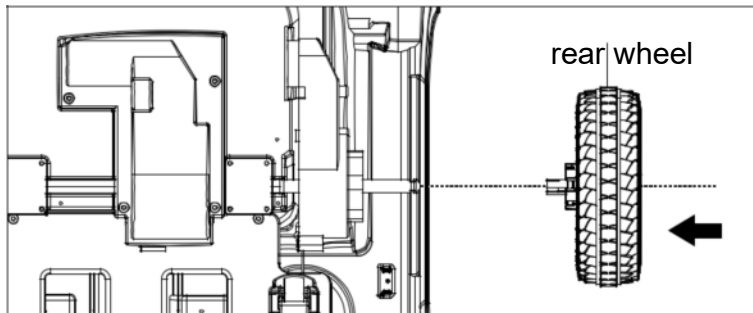

3. Nyereg összeállítás

Fordítsa meg az autó karosszériáját, helyezzen be két műanyag kampót a nyereg alá az autó karosszériáján lévő furatokkal, rögzítse csavarokkal a nyereg hátulját.

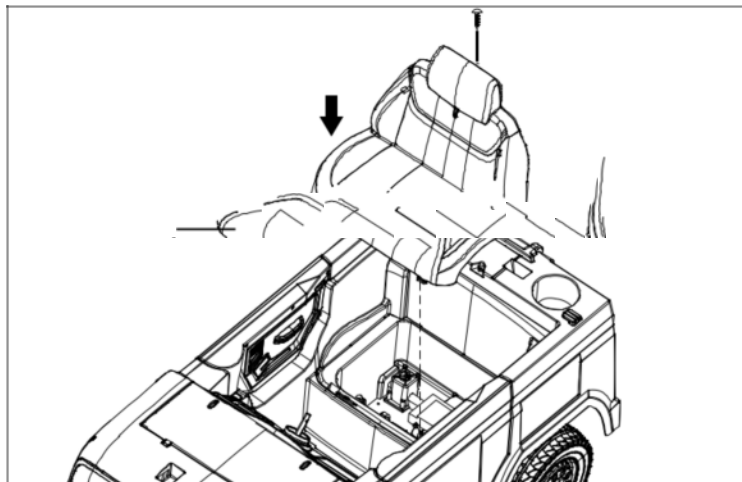

4. Kormánykerék szerelvény

Igazítsa a kormánykereket a kormányoszlophoz, nyomja meg a kormányon lévő két csapot, és helyezze be a kormányoszlop furataiba.

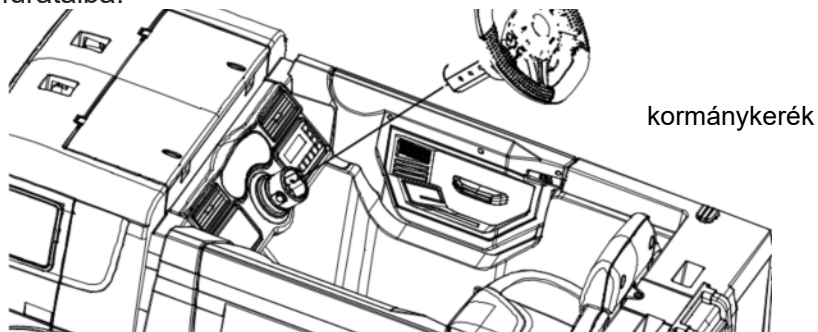

5. Riasztólámpa szerelvény

Csatlakoztassa és illessze össze az azonos színű dugaszoló csatlakozókat, és rögzítse a riasztólámpát az autó karosszériáján lévő megfelelő nyílásokba.

riasztólámpa

6. Tükör összeszerelés

A rögzítéshez nyomja be a tükröket a karosszéria megfelelő nyílásaiba.

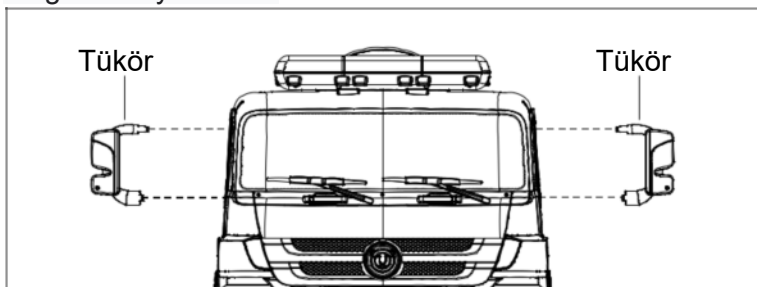

7. Vízpisztoly szerelvény (opcionális)

Helyezze be a vízpisztolyt a karosszéria hátulján lévő megfelelő nyílásokba, akassza a vízkannát a bal karosszéria horgára.

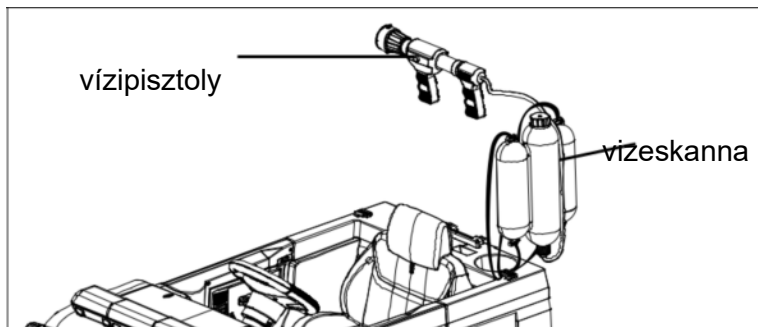

8. Tűzoltó készülék szerelvény (opcionális)

Helyezze be a tűzoltó készüléket a megfelelő nyílásokba az autó karosszériájának hátulján.

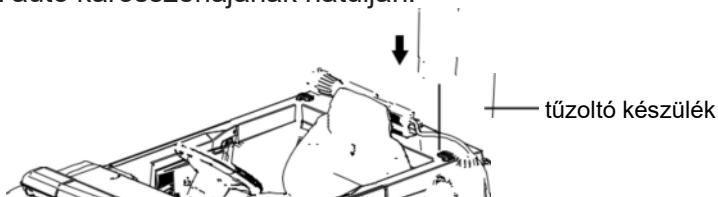

9. Biztonsági sisak összeállítás (opcionális)

A védősisakot a bal oldali karosszéria horogjára akasszák.

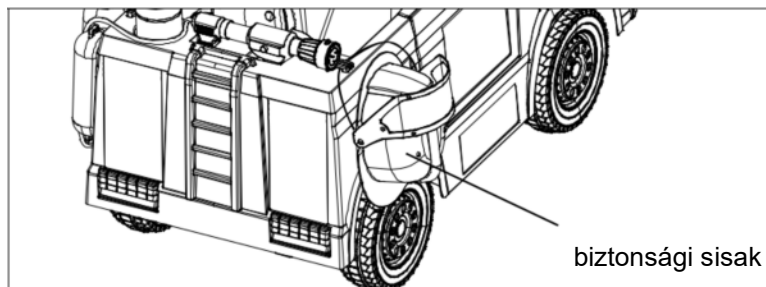

10. Akkumulátor csatlakozás

Nyissa ki a motorháztetőt, csatlakoztassa a két vezetékből két piros kapcsos zárat.

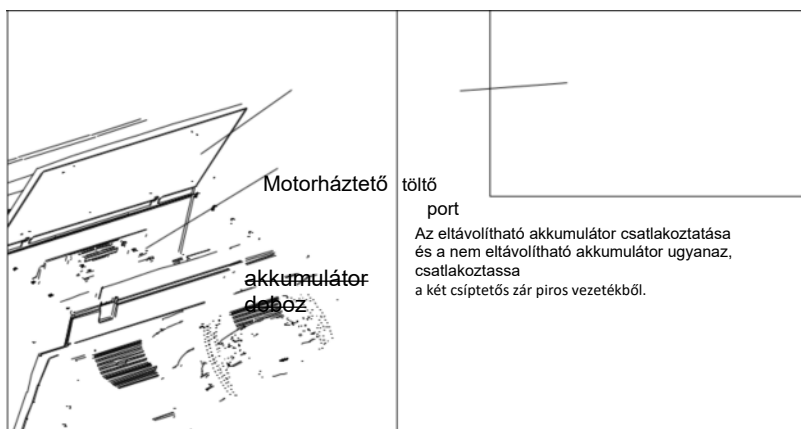

WARINING:

Ez a termék nem szállításra alkalmas jármű, csak felnőtt felügyelete mellett használható.

sebességváltáskor a gázpedált engedje ki, hogy az autó teljesen megálljon. Tilos a sebességváltást az autó mozgása közben, mert ez károsíthatja a vezetéket és a sebességváltó egyéb alkatrészeit.

BIZTOSÍTÉK

Ez az autó automatikusan visszaállító biztosítékkal rendelkezik, ha az autó hirtelen leáll vezetés közben, azt elsősorban a pillanatnyi áram túllépése okozza, és a biztosíték kiold. Ezután hagyja abba a működést körülbelül 8 másodpercre, kapcsolja be újra, a biztosíték visszaállítható. A biztosíték kioldásának és az áramellátás megszakadásának elkerülése érdekében ügyeljen a következőkre:

Ezt a terméket nem lehet túlterhelni, a maximális terhelés 30 kg.

Ne húzzon maga mögött semmit.

Ne engedje a vizet vagy más folyadékot az akkumulátorokba és egyéb elektromos alkatrészek.

Ne változtassa meg az áramkört rendszerét és felépítését a termék.

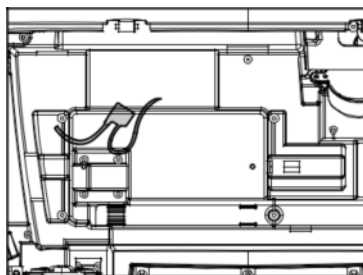

– Útmutatót kell adni, amely részleteket ad a tisztításról és karbantartásról, ha ez a játék biztonságos működéséhez szükséges.

– Ki kell jelenteniük, hogy a játékhoz használt akkumulátortöltőket rendszeresen meg kell vizsgálni a vezeték, a csatlakozó, a burkolat és más alkatrészek sérülése szempontjából, és ilyen sérülés esetén a sérülés kijavításáig nem használhatók.

– Különböző típusú elemeket vagy új és használt elemeket nem szabad keverni;

– A lemerült elemeket ki kell venni a játékból;

– A tápcsatlakozókat nem szabad rövidre zárn.

BIZTONSÁGI FIGYELMEZTETÉS

1. A jármű felszerelését és töltését mindenkor felnőtt felügyelete alatt kell végezni. A szerelvény potenciálisan veszélyes éles peremeket vagy adóvégrészeket tartalmaz, gyermekeknek szigorúan tilos a használata.
2. Ez a termék 37-95 hónapos gyermekek számára készült, korlátozott súlya 30 kg, kérjük, ne terhelje túl.
3. Ez a termék nem szállítási jármű, kérjük, játsszon kemény, sík felületen.
4. Szigorúan tilos az utcákon vagy az úton, kátyúkban és lejtőkön.
5. Kérjük, kapcsoljon a sebességfokozat "P" állásába, mielőtt a gyermek felszállna az autóba.
6. Kerülje a vezetést homokban, fűben vagy egyenetlen talajon.
7. A gyerekeket teljes körű utasításokkal kell ellátni az autó kezelésével kapcsolatban.
A nem megfelelő működés károsodást vagy balesetet okozhat.
8. Amíg a gyerekek vezetnek, a szülők kötelessége, hogy mindenkor felügyeljenek a balesetek elkerülése érdekében.
9. Kerülje a vezetést esőben vagy elárasztott utakon. Ez károsíthatja a motort, az áramkört és más elektromos berendezéseket.
10. A szülőknek rendszeresen ellenőrizniük kell, hogy a vezetékek, csatlakozók, külső borítást és egyéb alkatrészek nem sérültek-e. Kérjük, hagyja abba a használatát, ha bármilyen sérülést észlel, amíg teljesen helyre nem áll.
11. A termék élettartamának és biztonságának biztosítása, valamint a töltő, az akkumulátor vagy az elektromos áramkör károsodásának elkerülése érdekében az autónak a dedikált töltő és tápegység alapértelmezett konfigurációját kell használnia.
12. Ha nem használja a terméket, kérjük, kapcsolja ki az áramellátást, és győződjön meg arról, hogy minden „ki” vagy „stop” állásban van.
13. A megadott töltet nem játék. Gyermekektől távol tartandó.
14. Szigorúan tilos a nem a gyártó által biztosított alkatrészek használatát.
15. Ez a termék főként PP anyagból készül, a biztonságos használati idő két év.
16. Az újratölthető szárazelemet töltés előtt ki kell venni a játékokból.

HASZNÁLATI UTASÍTÁS

1. Használat előtt győződjön meg arról, hogy az összes alábbi műveletet elvégezte.

- Az utasításoknak megfelelően leírt lépés az autó beszerelésének befejezéséhez, az akkumulátordugót csatlakoztatta, a tápfeszültséget bekapcsolta.
- Győződjön meg arról, hogy minden olyan hely, ahol a csavarokra van szükség, szorosan rögzítve van.
- A szülőknek vagy a felnőtteknek meg kell győződni arról, hogy a gyermekek a használat előtt megtették a biztonsági intézkedéseket. A használat során fellépő kockázatok csökkentése érdekében ügyeljen a következőkre: Vezetés közben a gyermek üljön az autósülésre.

A felnőtteknek vagy a szülőknek nagyobb odafigyelést és útmutatást kell adniuk, amikor gyermek vezet, és nem tud elmenni.

Ügyeljen a vezetési környezetre és a kemény sík felületen való vezetésre, ne a nem biztonságos környezetben használja..

Például:

- Az árkok, a folyópart, lejtő vagy egyenetlen talaj; b. Út vagy más hely vezetéshez és gyalogláshoz;
- Az akadályt, amely könnyen ütődik és sérülést okoz; d. Egyéb nem biztonságos zóna.

A balesetek elkerülése érdekében kérjük, csak nappal vagy világos helyen használja, kerülje a rossz látási viszonyok melletti használatát.

1. Működés (funkció referencia diagram)

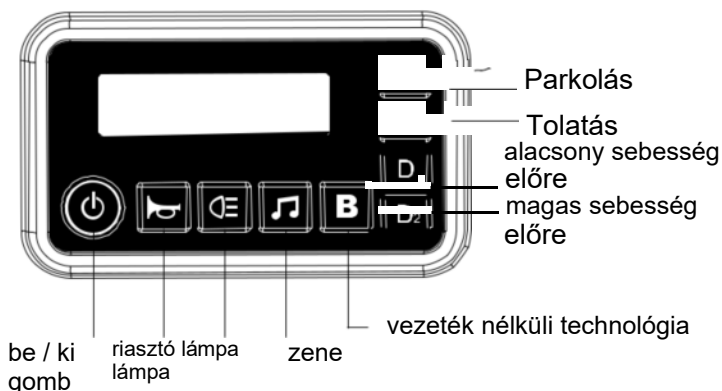

Hangerő beállítása

1. Tartsa hosszan lenyomva az „riasztó lámpa” gombot a hangerő csökkentéséhez.
2. Tartsa hosszan lenyomva a „zene” gombot a hangerő növeléséhez.
3. Amikor először nyomja meg az „riasztó” gombot, a riasztás hangja be van kapcsolva, a második gomb megnyomása után a hangok szünetelnek.

Fények beállítása

Amikor először lenyomja le a „lámpa” gombot, a fényszórók és a led lámpák kerekei bekapcsolnak ; A riasztólámpa kialszik. Másodszer nyomja le a „lámpa” gombot, a fényszórók és a led lámpák kerekei kikapcsolnak, és a riasztólámpa villog. Harmadszor nyomja le a „lámpa” gombot, a fényszórók és a led lámpák kerekei bekapcsolnak és a riasztólámpa villog. Negyedszer nyomja le a „lámpák” gombot, a fényszórók, a led lámpák kerekei és a riasztólámpa mind kialszanak.

Műszerfal funkció

központi vezérlés

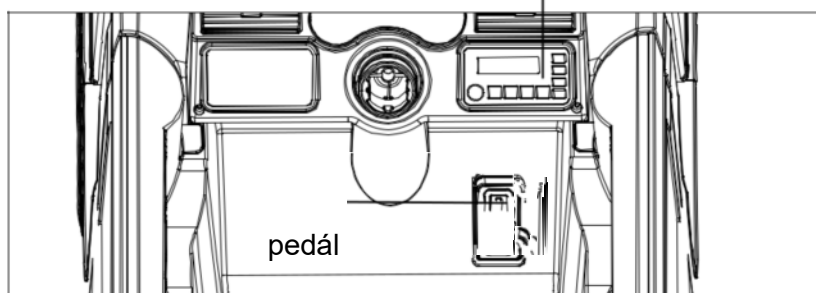

Távírányító használati utasítás

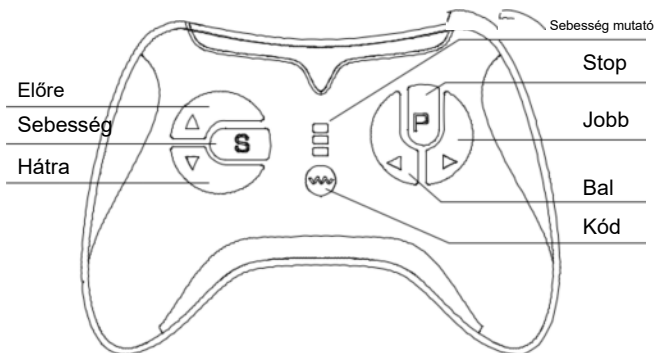

2.4G Távírányító utasítások

Első alkalommal kell kódolni, ez a termék memória funkcióval rendelkezik, legközelebb ha kicseréli az akkumulátort, nem kell még egyszer egyeztetnie a kódot.

- ①. Nyomja meg hosszan az "M" gombot több mint három másodpercig, amíg az első LED villogni nem kezd.
- ②. Nyitott test teljesítmény, először egy hosszú fényes LED bekapcsolja a kód sikerét.
- ③. Távírányító 10 másodpercig az automatikus készenléti üzemmód működtetése nélkül, bármelyik gomb megnyomásával felébredhet.
- ④. A gomb leírása: "△" Előre, " △ " Vissza, "△ " Balra, " △ " Jobbra, "S" Sebesség, "P" Stop.

Nyomja meg az "S" gombot a sebesség beállításához, egy lámpa alacsony, két lámpa közepes sebességhez, három lámpa nagy sebességhez, az autó csak közepes sebességgel megy vissza. Nyomja meg a "P" gombot a fékek tartásához, a jelzőfény villogni kezd, nyomja meg ismét a fékgombot a fék felemeléséhez.

WARNING:

1. Az autó használatakor a távolság az autótól, amelyben gyerek ül, és a távirányítót kezelő felnőttek között nem lehet több 10 méternél.
2. A távirányítót csak felnőttek használhatják, tartsa távol a gyermekektől.
3. A távirányító használata előtt figyelmesen olvassa el a használati útmutatót, és először az üres autót használja, csak a működési mód ismeretében használhatja a távirányítót gyerekekkel az autóban.
4. Kérjük, kapcsolja a sebességfokozat "P" állását, mielőtt felszállna az autóra.
5. Ez a termék nem használható közúton és olyan helyen, ahol víz és akadályok vannak.
6. Az áramkör károsodásának elkerülése érdekében kérjük, ne érje nedves és esőben a távirányítót.
7. Ne keverjen régi és új elemeket és különböző márkájú szárazelemeket.
8. A távirányító károsodásának elkerülése érdekében vegye ki az elemeket, ha hosszabb ideig nem használja a távirányítót, hogy elkerülje az elemeszivárgást és az áramkör korrózióját.
9. Használat közben ne ejtse le a távirányítót.
10. Helyezze be az elemeket megfelelő polaritással, hogy elkerülje az akkumulátor rövidzárlatát.
11. A töltést felnőtteknek kell végezniük. A nem újratölthető akkumulátorok nem tölthetők.
12. A lemerült elemet megfelelően ki kell venni a játékból, és meg kell akadályozni, hogy a gyerekek játsszanak.
13. Vegye ki az akkumulátort, ha hosszabb ideig nem használja, megfelelően kezelje az akkumulátort, ne játssza a gyerekeket.
14. Ha a távolság 3 méternél kisebb, az azt jelenti, hogy az elem lemerült a távirányítóban, ideje kicserélni a 2 db AAA alkáli elemet.

Az elemek behelyezése: Csavarhúzóval lazítsa meg a csavart a távirányító hátulján nyissa ki az elemtartó fedelét, és helyezzen be két AA 1,5 V-os alkáli elemet az ábra szerint (Az elemeket maguknak kell biztosítani), majd zárja le az elemet fedjük le, és rögzítsük csavarral.

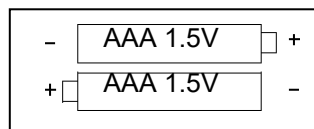

Elemek eltávolítása: Csavarhúzóval lazítsa meg a távirányító hátulján lévő csavart, nyissa ki az elemtartó fedelét és vegye ki az elemeket, majd zárja le az elemtartó fedelét, és rögzítse csavarral.

WARNING:

- A nem tölthető elemeket nem szabad újratölteni; - Az elemeket a megfelelő polaritással kell behelyezni; - A lemerült elemeket ki kell venni a játékból; - Az újratölthető elemeket csak felnőtt felügyelete mellett szabad feltölteni; - Az újratölthető elemeket töltés előtt ki kell venni a játékból.

TÖLTÉSI MÓD

Biztonsági okokból a töltést felnőtteknek kell elvégezniük.

Az első használatkor nyissa ki a motorháztetőt, távolítsa el a motor műanyag fedelét, csatlakoztassa a két piros kapcsos zárat a két vezetékből. Kérjük, töltsen 8-12 órán keresztül.

Ha az autó lelassult, akkor 8-12 órával, maximum 20 órával kell tölteni.

1. Először dugja be a töltő csatlakozóját a töltőcsatlakozóba. (Az autó áramellátása megszűnik)

2. Ezután csatlakoztassa a töltőt a konnektörbe.

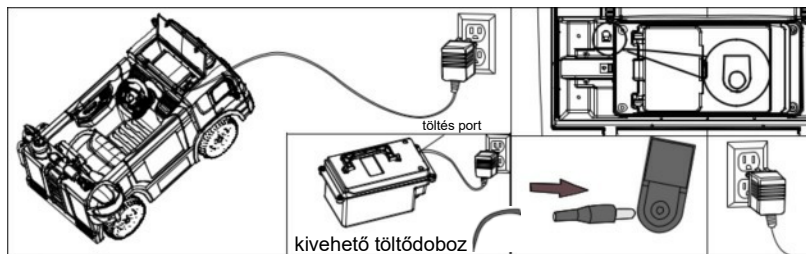

WARNING:

1 A játékot egy felnőttnek kell összeállítania. Összeszerelésen kívül állapotban potenciálisan veszélyes éles pontokat és apró alkatrészeket tartalmazhat, ezért kérjük, tartsa távol a babától.

2 FULLADÁSI VESZÉLY – Apró alkatrészek.

3 3 év alatti gyermekek számára nem ajánlott.

4 Mindig viseljen cipőt.

5 TŰZVESZÉLY. Ne kerülje meg. Csak áramkör-védő eszközzel cserélje ki.

6 Védőfelszerelést kell viselni. Forgalomban nem használható.

FIGYELEM:

- A töltő és az akkumulátor csak a gyártó előírásainak megfelelően használható.
- Ne használjon együtt régi és új, illetve különféle típusú elemeket.
- Az akkumulátor pólusa nem zárhat rövidre.
- Ne nyissa fel az akkumulátort vagy a töltőt.
- Ne fordítsa meg az akkumulátort.
- Töltés előtt ellenőrizze a töltőt, az akkumulátort és a csatlakozót, hogy rendben vannak-e, ha törött alkatrészt talál, azonnal hagyja abba a használatát. És ne használja, amíg teljesen meg nem javítja.
- Az akkumulátor töltés közben kissé felmelegszik, ez normális. Ha nem, akkor a töltő vagy az áramkörü lap rövidzárlata okozhatja. · Az akkumulátor rögzítéséhez a nyomólapot kell használni.
- A kimerült elemet felnőtteknek kell kezelniük, a lemerült elemeket távolítsák el a játékokból, hogy megfelelően újrahasznosítsák, és nem szabad önkényesen eldobni.
- Ha a terméket hosszú ideig nem használja, akkor teljesen fel kell tölteni, és 3 havonta fel kell tölteni, hogy megbizonyosodjon az akkumulátor élettartamáról.
- A töltő és az akkumulátor nem játék. Tartsa távol a gyermekektől.

KARBANTARTÁS ÉS SZERVIZ

1. A szülőknek használat előtt ellenőrizniük kell, hogy minden alkatrész tökéletes-e, mint például az akkumulátor, a töltő, a vezeték, a dugó, a kimenő test és más részek, eltörtek-e, hogy a csavar meglazult-e. fennáll-e potenciális biztonsági veszély, ha megtalálják, meg kell javítani.
2. Használjon kis mennyiségű kenőolajat a mozgó alkatrészekhez, hogy megelőzze a rozsdá elhasználódását a játékok egy ideig történő használata után.
3. Az autó legyen távol a tűztől és kerülje a napfényt, sík területen tárolja, nem fejjel lefelé.
4. Az autónak távol kell lennie a forró dolgoktól, például a tűzhelytől vagy a fűtéstől, mert a műanyag rész megolvadhat. Töltés közben az autónak távol kell lennie a gyúlékony anyagoktól, hogy elkerülje a tüzet.
5. A használat utáni időben történő töltést és a töltési munkát felnőtteknek kell elvégezniük, ha a terméket hosszabb ideig nem használják, teljesen fel kell tölteni, és havonta tölteni kell, hogy meghosszabbítsák az akkumulátor élettartamát.

6. Puha kendővel kell tisztítani az autót, ne használjon vegyi oldószert a játék műanyag részeinek letörléséhez, ne használjon szappant és vizet az autó tisztításához, esős vagy havas időben használja, a víz károsítja a motort, a jármű akkumulátor és áramkör rendszer.

7. Amikor leállítja vagy tárolja az autót, kapcsolja ki az áramellátást, és állítsa az összes kapcsolót „STOP” vagy „OFF” állásba.

8. Ne használjon olyan biztosítékot, amely nem egyezik a jelen termékleírással.

9. Ne változtassa meg a termék szerkezetét és az áramköri rendszert, a karbantartási és javítási munkákat a helyben lévő szakmai vagy műszaki személyzet irányítása alatt kell elvégezni.

10. Ne használja a játékokat más célra. Helyezze be az akkumulátort a megfelelő polaritással.

11. Tilos az akkumulátor negatív rövidzárlata. Nem újratölthető elemek, nem tölthető.

12. A tölthető akkumulátorokat csak a felnőtt felügyelete alatt töltheti.

13. Ne használjon együtt régi vagy új elemeket vagy különböző típusú elemeket.

14. A kimerült elemet megfelelően ki kell venni a játékból, és meg kell akadályozni, hogy a gyerekek játsszanak vele.

15. Húzza ki teljesen az akkumulátort, ha nem használja, és akadályozza meg, hogy gyerekek játsszanak vele.

HIBAELEHÁRÍTÁS

Az autó nem mozog vagy nem kapcsol be	Ha a fő kapcsoló „OFF” állásban van
	Ha a biztosíték nem működik megfelelően
	Ha az akkumulátor nincsen csatlakoztatva, ellenőrizze a piros és fekete vezetékeket
	Ha a töltő csatlakoztatva van az autó nem fog beindulni. Húzza ki a töltőt
	Ha a pedálkapcsoló nem működik rendesen
	Ha a kerekek elakadtak és nem tudnak mozogni
Az autó lassan mozog	Ha az akkumulátor nincsen teljesen feltöltve. Időben fel kell tölteni
	Ha gond van a kerekekkel
	Ha a használó súlya meghaladja a maximum súlyt
Az akkumulátor nem töltődik	Ha a töltő hibásan működik
	Ha az akkumulátor elvesztette a kapacitását
	Ha az akkumulátor fel van töltve