

Fém kerti ház

Használati útmutató/ Összeszerelési útmutató

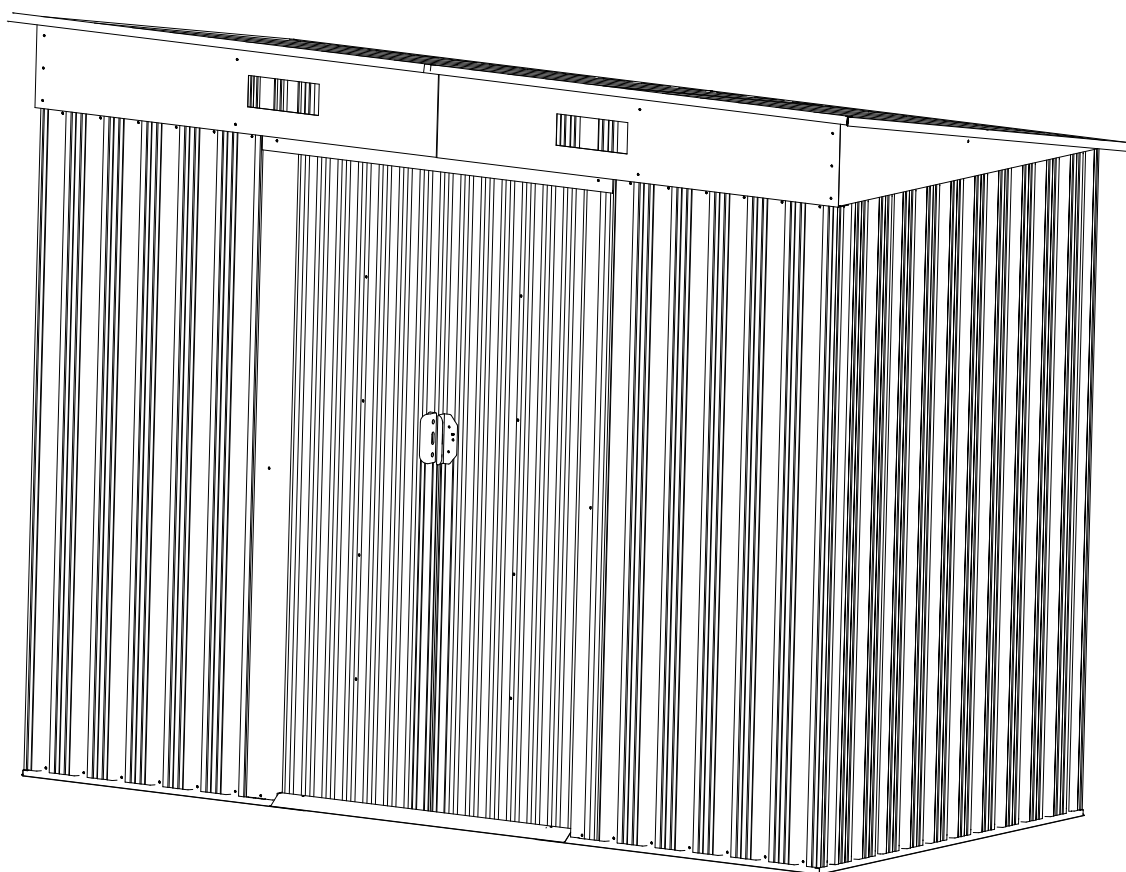

2 személy telepítése 2-3 órát vesz igénybe.

FIGYELEM!

Kérjük, az összeszerelés előtt figyelmesen olvassa el a használati útmutatót.
Kérjük, hogy az összeszerelést szigorúan az utasításoknak megfelelően végezze.
Kérjük, kétszer ellenőrizze, hogy a csomagolás minden része sértetlen-e.
A sérülések elkerülése érdekében az összeszerelés során munkakesztyű viselése javasolt.

MIELŐTT ELKEZDED

Használati útmutató

Az építkezés megkezdése előtt ellenőrizze a helyi építési szabályzatot az alapokra, a helyszínrre és az egyéb követelményekre vonatkozóan. Tanulmányozza és értse meg ezt a használati útmutatót. A fontos információk és hasznos tippek megkönnyítik és élvezetesebbé teszik az építkezést.

Összeszerelési útmutató: Az utasítások ebben a kézikönyvben találhatóak, és tartalmaznak minden szükséges információt az Ön épületmodelljéhez. Mielőtt elkezdene, tekintse át az összes utasítást, és az összeszerelés során kövesse a lépések sorrendjét a megfelelő eredmény érdekében.

Alkatrészek listája: Győződjön meg arról, hogy minden szükséges alkatrész megvan, az ön épülete. Az alkatrészelista áttekintése közben válassza el a kartondoboz tartalmát a cikkszám alapján. Az első néhány lépés bemutatja, hogyan lehet a kapcsolódó alkatrészeket összekapcsolni nagyobb részegységek létrehozásához, amelyeket később használunk fel. Ismerkedjen meg a rögzítőelemekkel, hogy könnyebben használható legyen az építés során.

Ezeket a dobozba csomagolják. Ne feledje, hogy az Ön kényelme érdekében további rögzítőelemeket is szállítunk

ELŐRE TERVEZ

Figyeld az időjárást: Győződjön meg arról, hogy az épület beépítésére kiválasztott nap száraz és nyugodt legyen. Ne kísérelje meg az épület összeszerelését szeles napon. Vizes vagy sáros talajon legyen óvatos.

Csapatmunka: amikor csak lehetséges, két vagy több embernek együtt kell dolgoznia az épület összeállításán. Az egyik személy elhelyezheti az alkatrészeket vagy a paneleket, míg a másik képes kezelni a rögzítőelemeket és a szerszámokat.

Eszközök és anyagok: Íme néhány alapvető eszköz és anyag, amelyekre szüksége lesz az épület felépítéséhez. Döntse el, melyik rögzítési módszert és milyen típusú alapozást kíván használni, hogy összeállítsa a szükséges anyagok teljes listáját.

GONDOZÁS & KARBANTARTÁS

Befejez: A hosszan tartó felület érdekében rendszeresen tisztítsa és viaszolja a külső felületet. Javítsa meg a festést a gyártó ajánlása szerint.

Tető: Tartsa tisztán a tetőt a levelektől és a hótól a hosszú nyelű, puha sörtéjű seprővel. A tetőn lévő nagy mennyiségű hó károsíthatja az épületet, így nem biztonságos a belépés. Havas vidéki tetőerősítő kiegészítők állnak rendelkezésre a legtöbb Arrow épülethez, hogy fokozott védelmet nyújtsanak az erős hó felhalmozódása ellen.

Ajtók: Mindig tartsa tisztán az ajtószíneket a szennyeződéstől, amelyek megakadályozzák azok könnyű elcsúszását. Az ajtószínt évente kenje be bútorfényezővel vagy szilikon spray-vel. Az ajtókat tartsa zárva, hogy elkerülje a szél által okozott károkat.

Rögzítőelemek: Használja az összes mellékelt alátétet az időjárás beszívargása elleni védelem és a fém csavarok általi karcolódás elleni védelmére. Rendszeresen ellenőrizze az épületet, hogy nincsenek-e meglazult csavarok, csavarok, anyák stb., és szükség szerint húzza meg őket.

Nedvesség: A teljes padlófelület alatt elhelyezett, jó szellőzésű műanyag fólia (párazáró) csökkenti a páralecsapódást.

















Egyéb tippek....







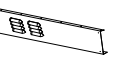







Mossa le a kapcsolódó cikkszámokat a bevont paneleken szappannal és vízzel.









Szilikon tömítés használható vízzáró tömítésekhez az egész épületben.

Ne tároljon uszodai vegyszereket az épületben. Az éghető és korrozív anyagokat légmentesen zárható, jóváhagyott tartályokban kell tárolni.

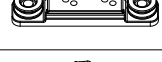
ALKATRÉSZ LISTA

ALKATRÉSZ	NO.	DB.
	1	2
	3L	1
	3R	1
	4L	1
	4R	1
	5	1
	6	1
	7	1
	8	1
	9	1
	10L	1
	10R	1
	11	1
	12L	1
	12R	1
	15	2
	17	4

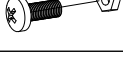
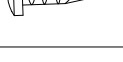
ALKATRÉSZ	NO.	DB.
	20	4
	21L	1
	21R	1
	25L	1
	25R	1
	27	2
	B1	4
	P1A	6
	P1	2
	P2	4
	P3	4
	P5	3
	P6	1
	P7	2
	D1	1

ALKATRÉSZ	NO.	DB.
	D2	1
	GF	2
	G2	4
	GB	2
	GC	4
	GD	4
	F1	226
	F2	55
	F3	8
	S1	175
	S2	300

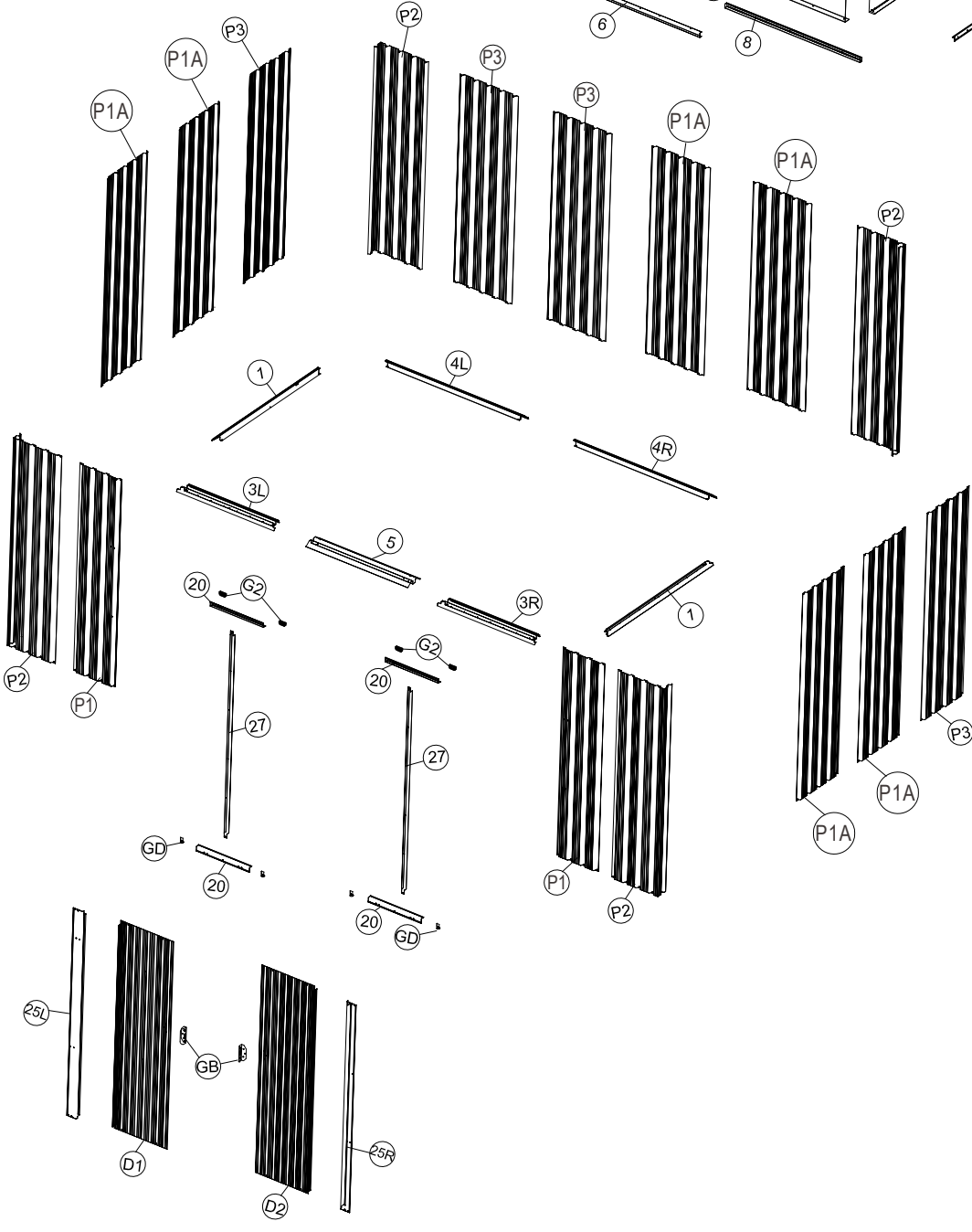
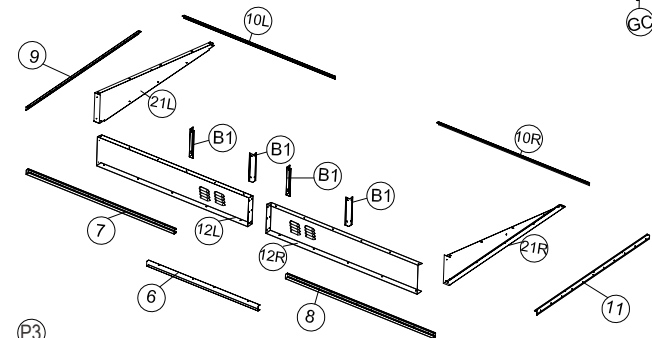
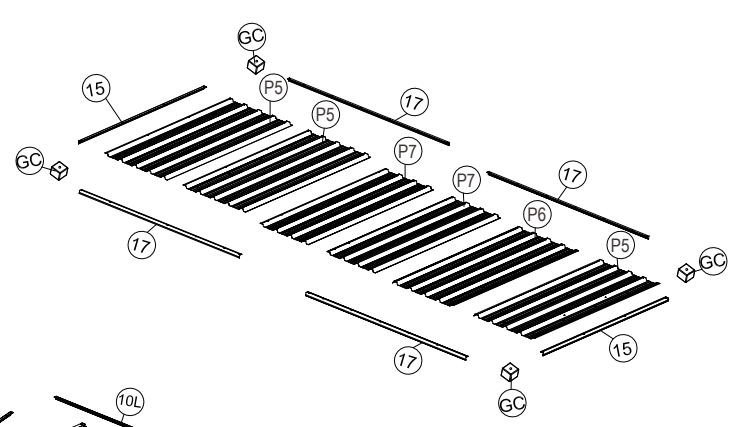



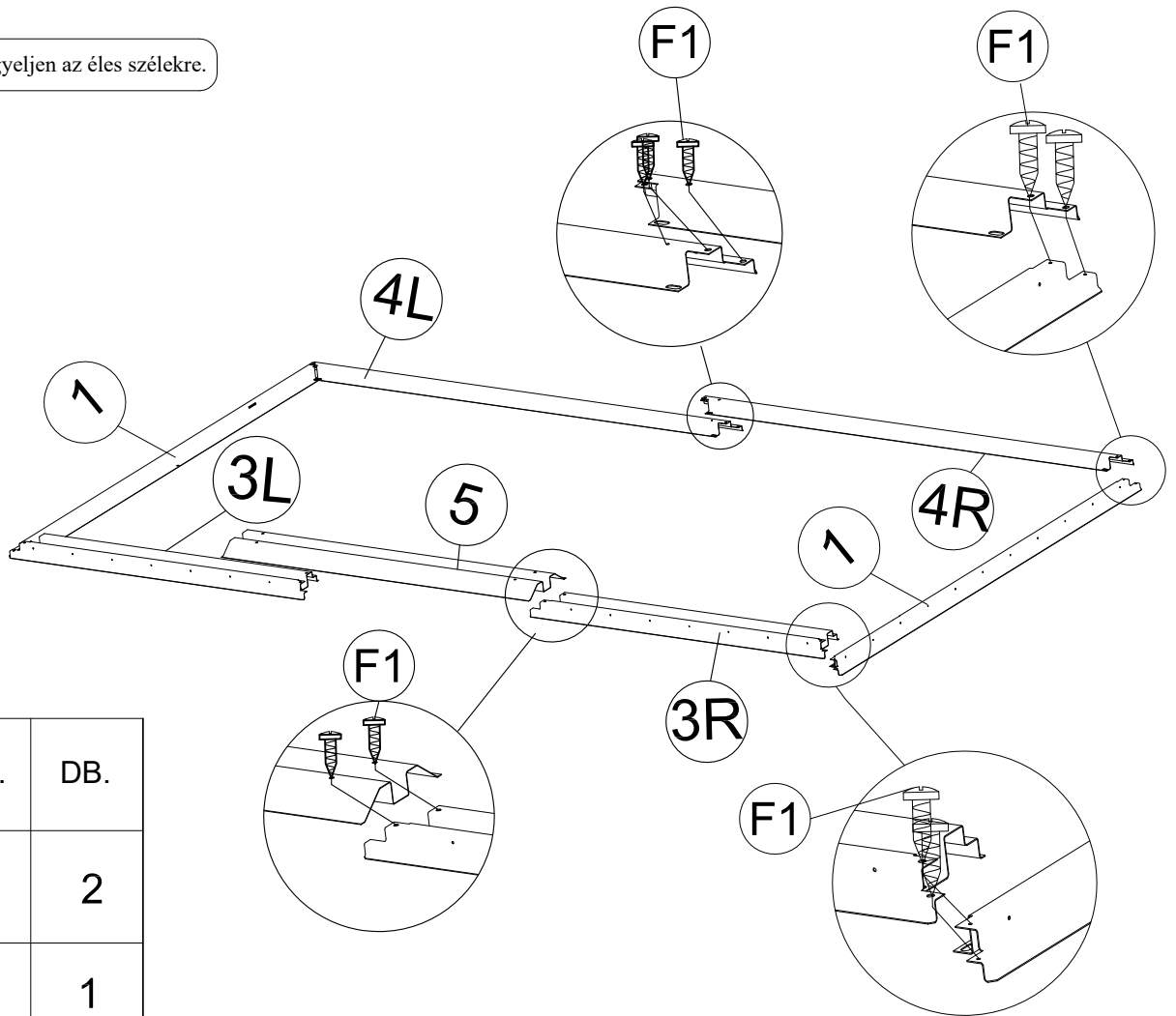

1

Szerelje össze az (1) és (4L) közötti alaprudakat (F1) csavarokkal. Ezután helyezze a bejárati kúpos csatornát (5) a rúd (3L) és (3R) tetejére. Rögzítse (F1) csavarokkal az alaphoz. A következő ábrákat látva. Ügyeljen arra, hogy az alaprúd egy tökéletes négyzetben legyen.

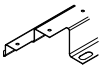
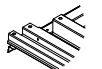
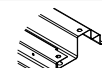
Megjegyzés: Ügyeljen az éles szélékre.

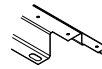

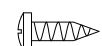

ALKAT RÉSZ	NO.	DB.
	1	2
	3L	1
	3R	1
	4L	1
	4R	1
	5	1
	F1	16

2

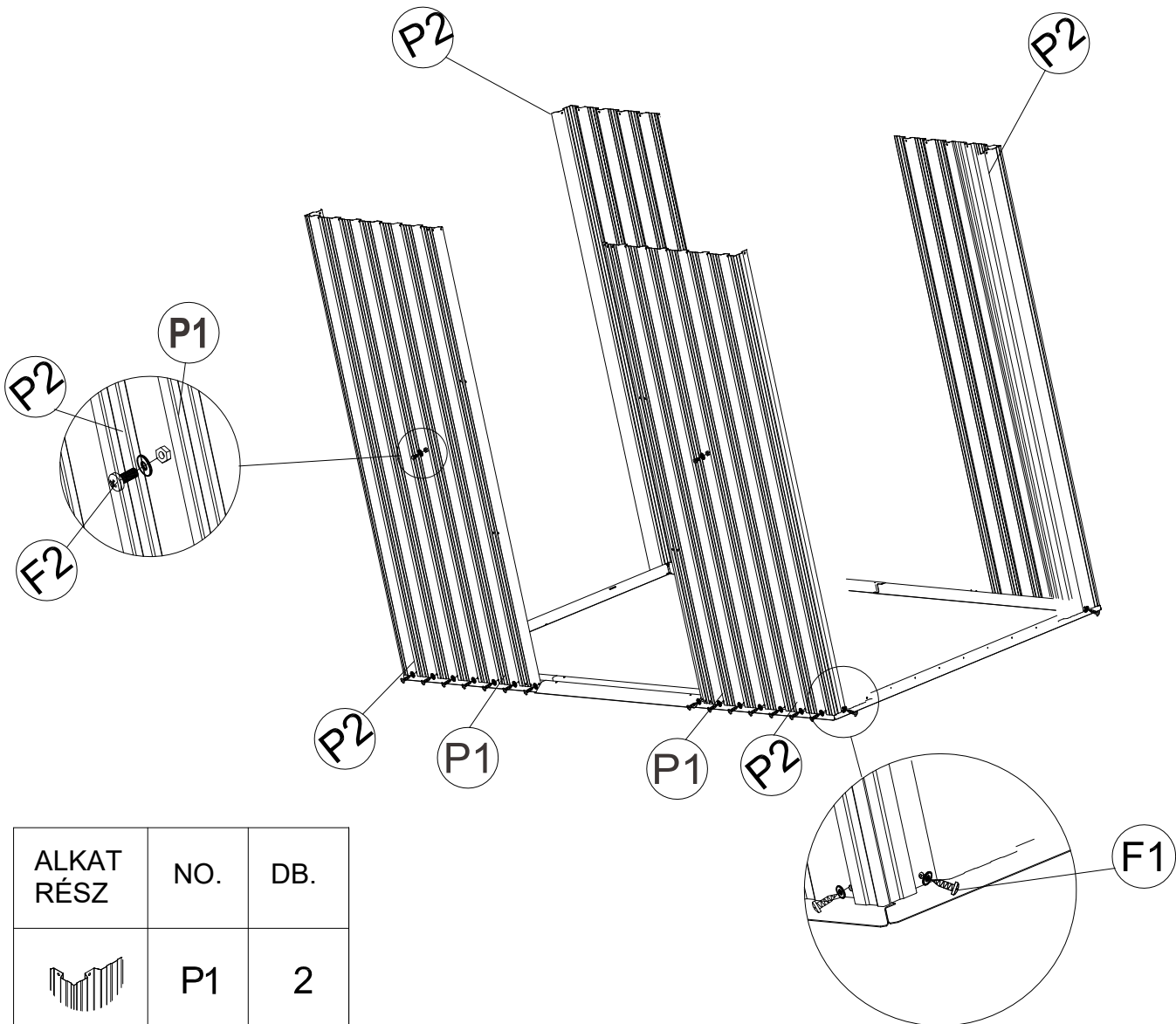
Helyezze a falpanelt (P1) és (P2) az alaprudakra az ábra szerint. A fészker oldalfala az alaprúddal ellátott lyukak sorába illeszkedik. Rögzítse (F1) segítségével. Csavarok alátéttel kívülről.

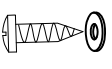
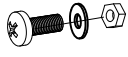

ALKAT RÉSZ	NO.	DB.
	P1	2
	P2	4
	F1	20
	F2	2

3

Helyezze be a (G2) 2 darabot. Felső csúszka a csúszó csatornába (7) és (8). Lásd felrobbantani. Szerelje össze az ajtórácsot (6) az elülső falpanel (P6) és (P2) közé. Ezután helyezze el a csúszócsatornát (7) és (8) belülről az elülső falpanelek tetejére. Illessze a lyukakat a falpanellel. A rögzítéshez használjon (F1) csavarokat alátéttel. A pozíciót lásd az alábbi ábrákon.

Megjegyzés: a csúszó csatornán (7) és (8) nincs furat. Puha, a csavarok könnyen rögzíthetők.

Megjegyzés: Ügyeljen arra, hogy a kivetítés (G2) pozíciója befelé nézzen.

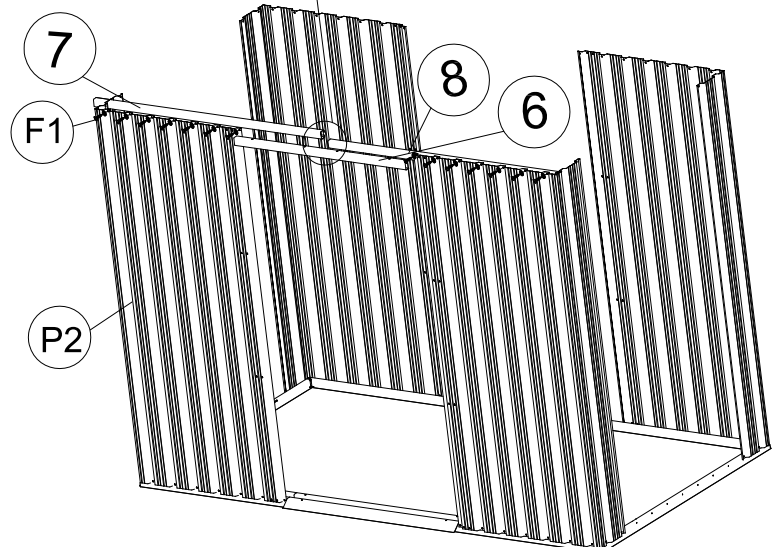
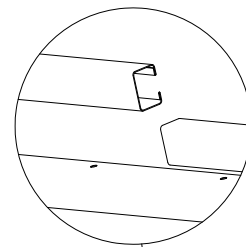
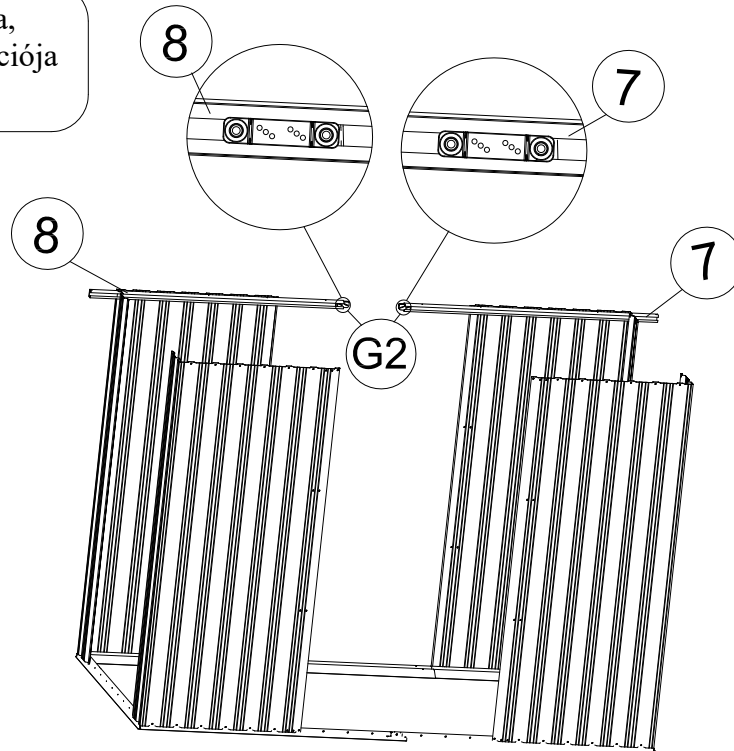







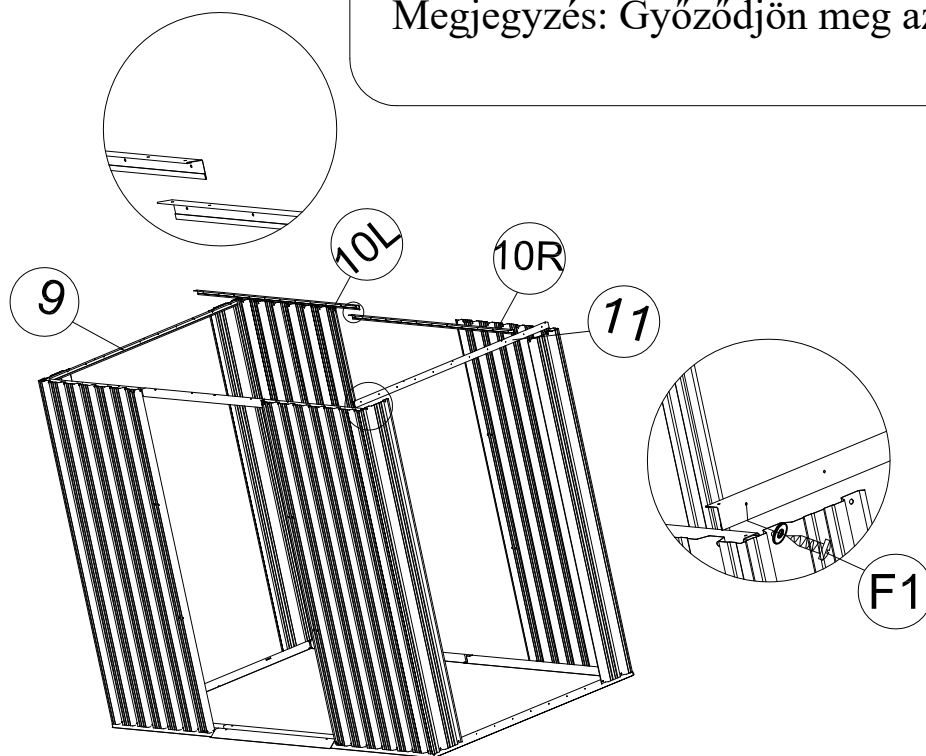

ALKAT RÉSZ	NO.	DB.
	6	1
	7	1
	8	1
	G2	4
	F1	14

4

Helyezze a felső sarokrudakat (9),(10L),(11) és (10R) a falpanelek tetejére az ábra szerint. Illessze a lyukakat falpanelekkel, és rögzítse (F1) csavarokkal. Ezután helyezze a falpaneleket (P1A), (P3) az alprudak és a felső szögcsapok közé. Rögzítse őket alátéttel ellátott (F1) csavarokkal.

Megjegyzés: Győződjön meg az átfedő pozícióról





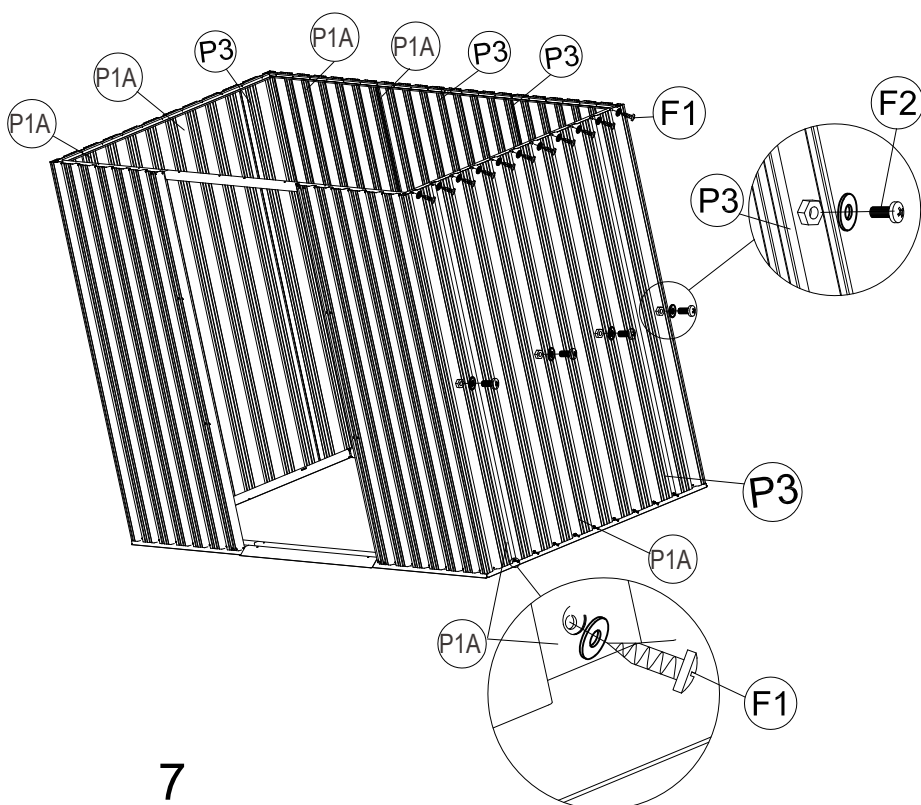

ALKAT RÉSZ	NO.	DB.
	9	1
	10L	1
	10R	1
	11	1
	P1A	6
	P3	4
	F1	88
	F2	14

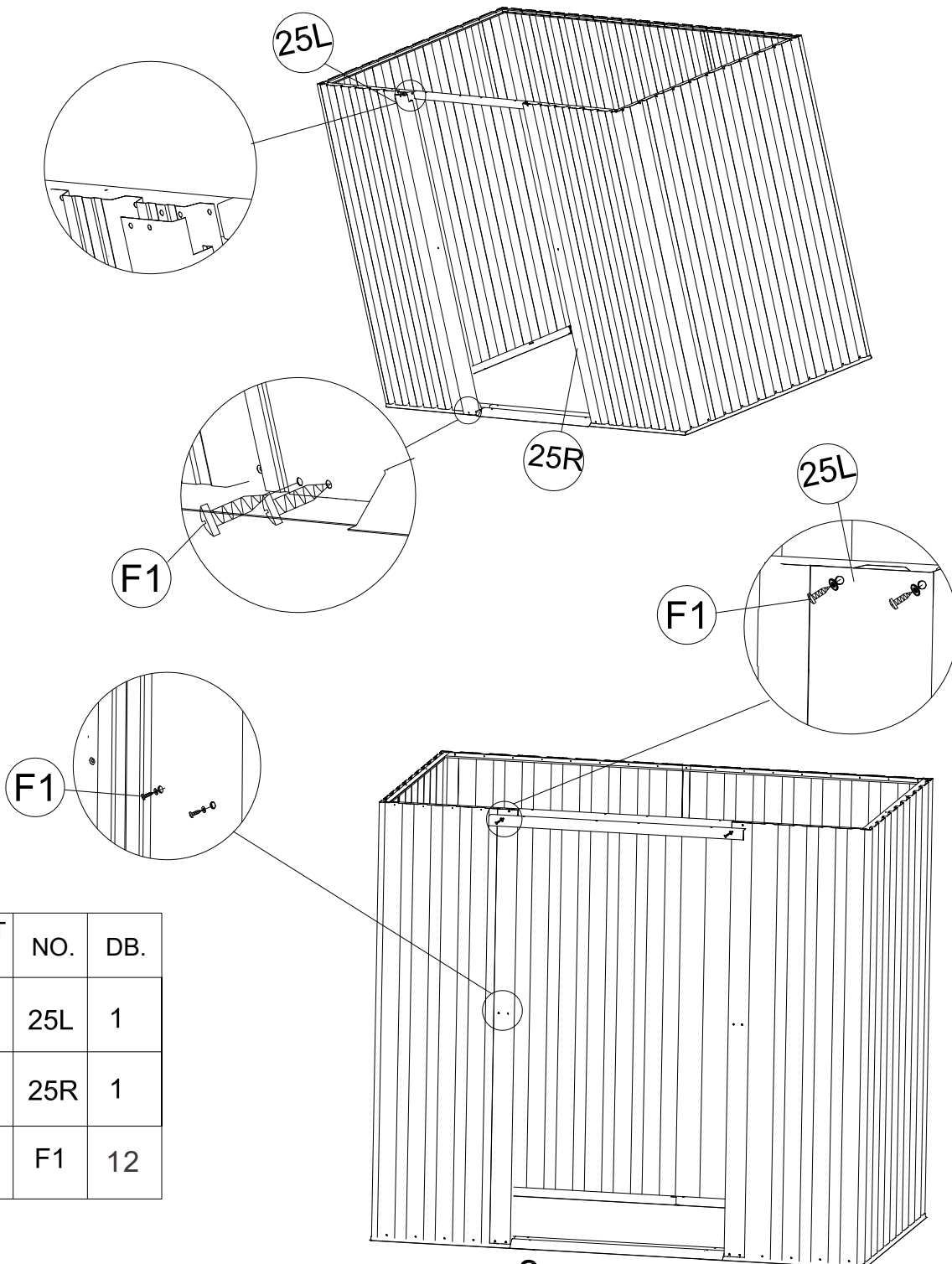

5

Helyezze a bal oldali ajtóoszlopot (25L) és (25R) az alaprúd tetejére (3L) és (3R), helyezze be a falpanelbe, rögzítse (F1) csavarokkal.







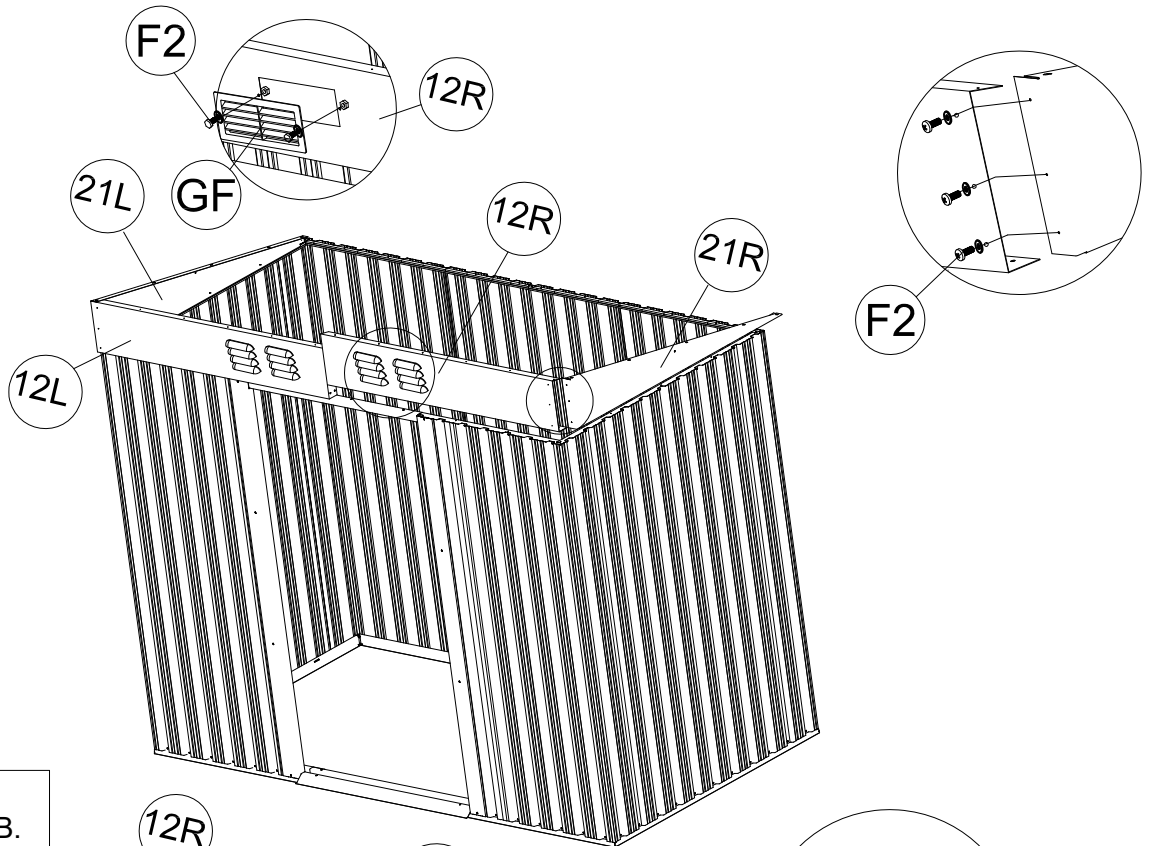

ALKAT RÉSZ	NO.	DB.
	25L	1
	25R	1
	F1	12

6

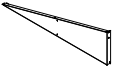
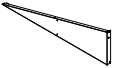
Helyezzen 2 darab Gable panelt (12R) és (21R) a csúszócsatorna (6) és az oldalsó felső rúd (9) tetejére. Igazítsa egymáshoz a lyukakat, és rögzítse azokat (F1) csavarokkal belülről. Ismétlje meg a Sane-t a Gable panelnél (12L) és (21L). Ezután szereljen össze 4 Galbe panelt a csatlakozóval (F2), és szerelje össze a csatlakozót (B1) az ábra szerint. Rögzítse őket (F2) csavarral és anyával, lásd az alábbi ábrákat. Szerelje össze a tetőtartót a Gable panelekhez (21L) és (21R). Illessze be a lyukakat és rögzítse (F1) csavarral.

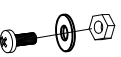

ALKAT RÉSZ	NO.	DB.
	12L	1
	12R	1
	21L	1
	21R	1
	B1	4
	GF	2
	F1	20
	F2	16

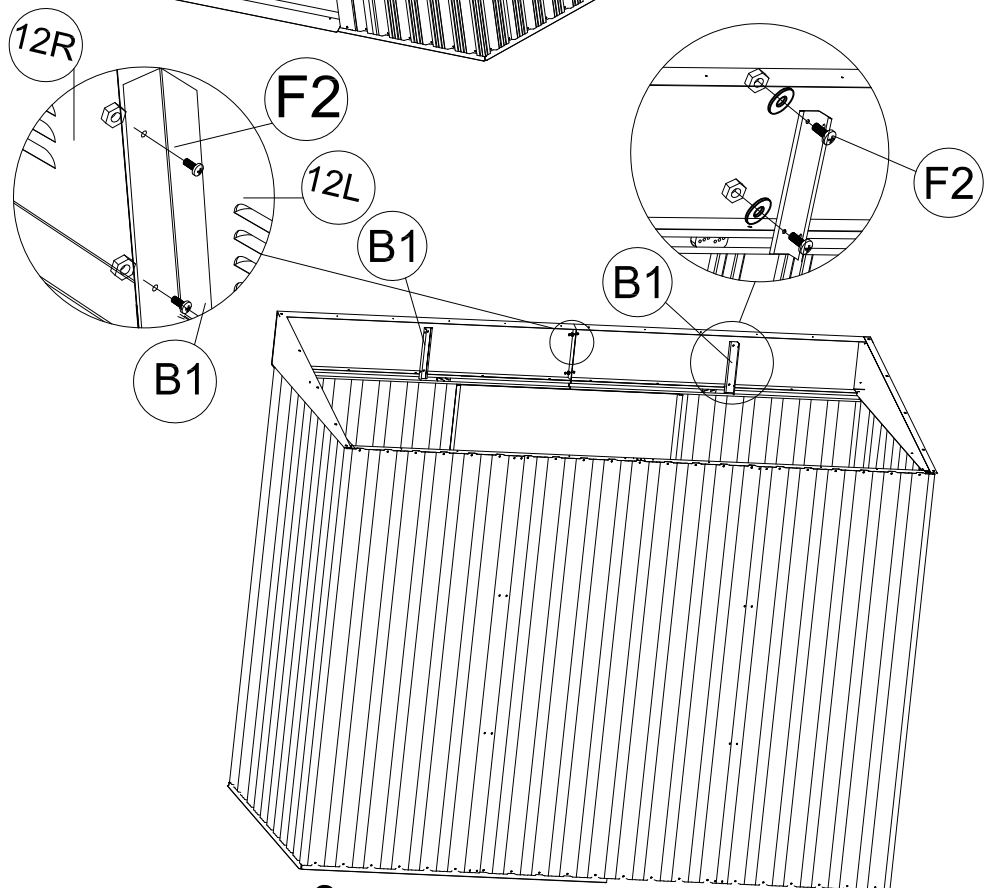



9

7

Helyezze a tetőpaneleket (P5), (P6) és (P7) a nyeregtető panelek és tetőtartók tetejére. Illessze egy vonalba a csavarokat, és rögzítse (F1) csavarral és anyával alátétekkel.

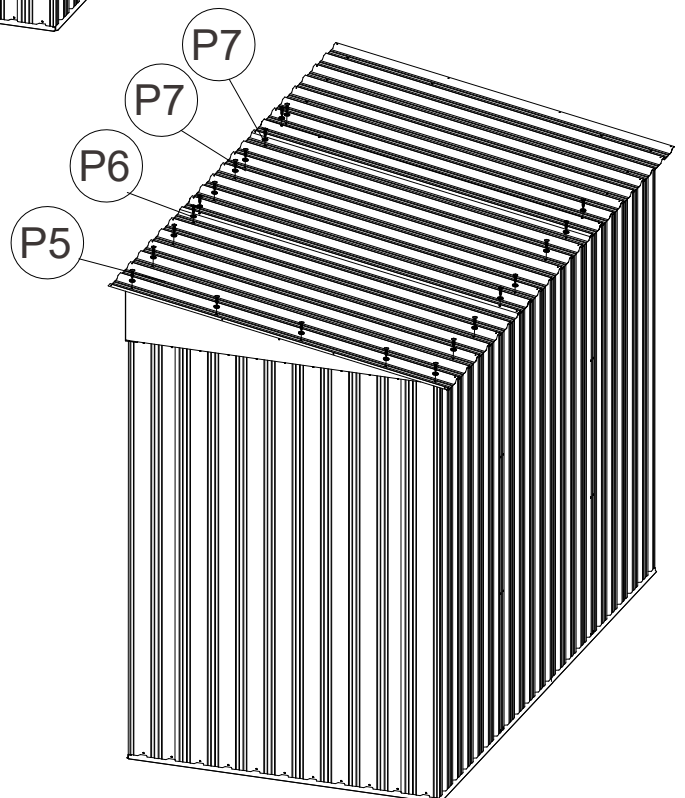
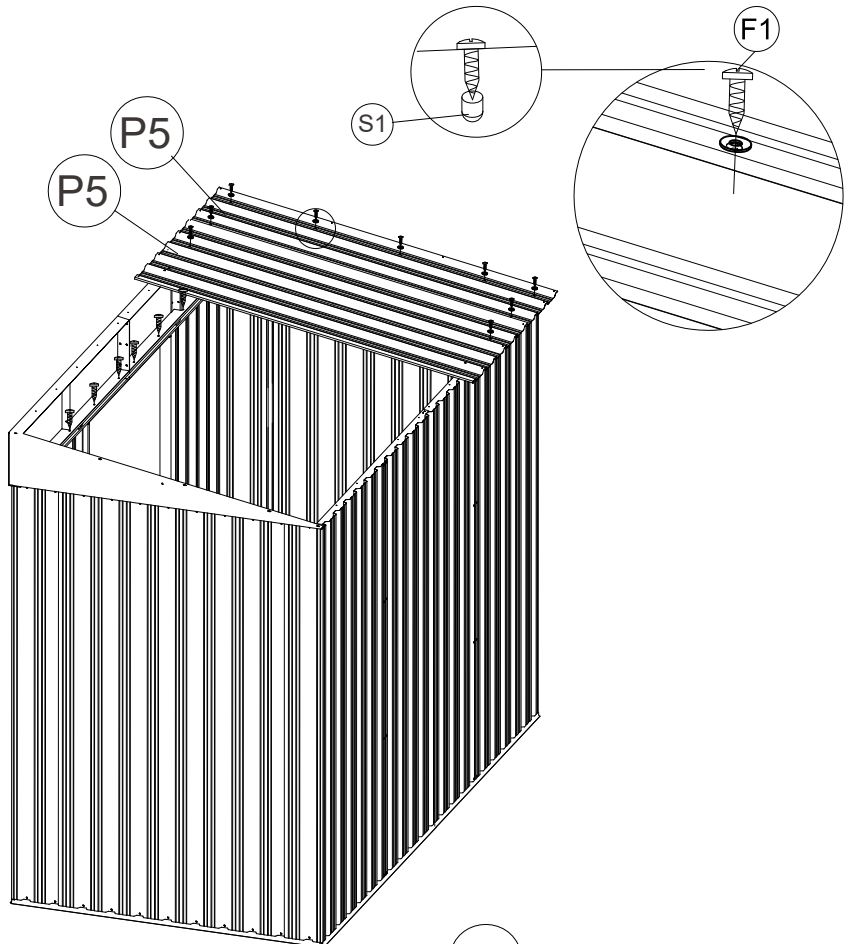
Megjegyzés: Győződjön meg róla, hogy a tetőpanel átfedési pozíciója a nagytetésben látható módon van beállítva.

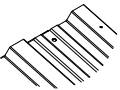
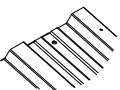
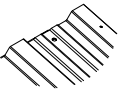
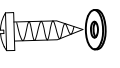

ALKAT RÉSZ	NO.	DB.
	P5	3
	P6	1
	P7	2
	F1	46
	S1	175

8

Szerelje össze a tetőborítást (15) és (17) tetőlemezekkel. Rögzítse alátéttel ellátott (F1) csavarokkal. Ezután helyezzen 4 darab felső sarkot (GC) a tetőcsuklókra, és rögzítse csavarokkal alátéttel.

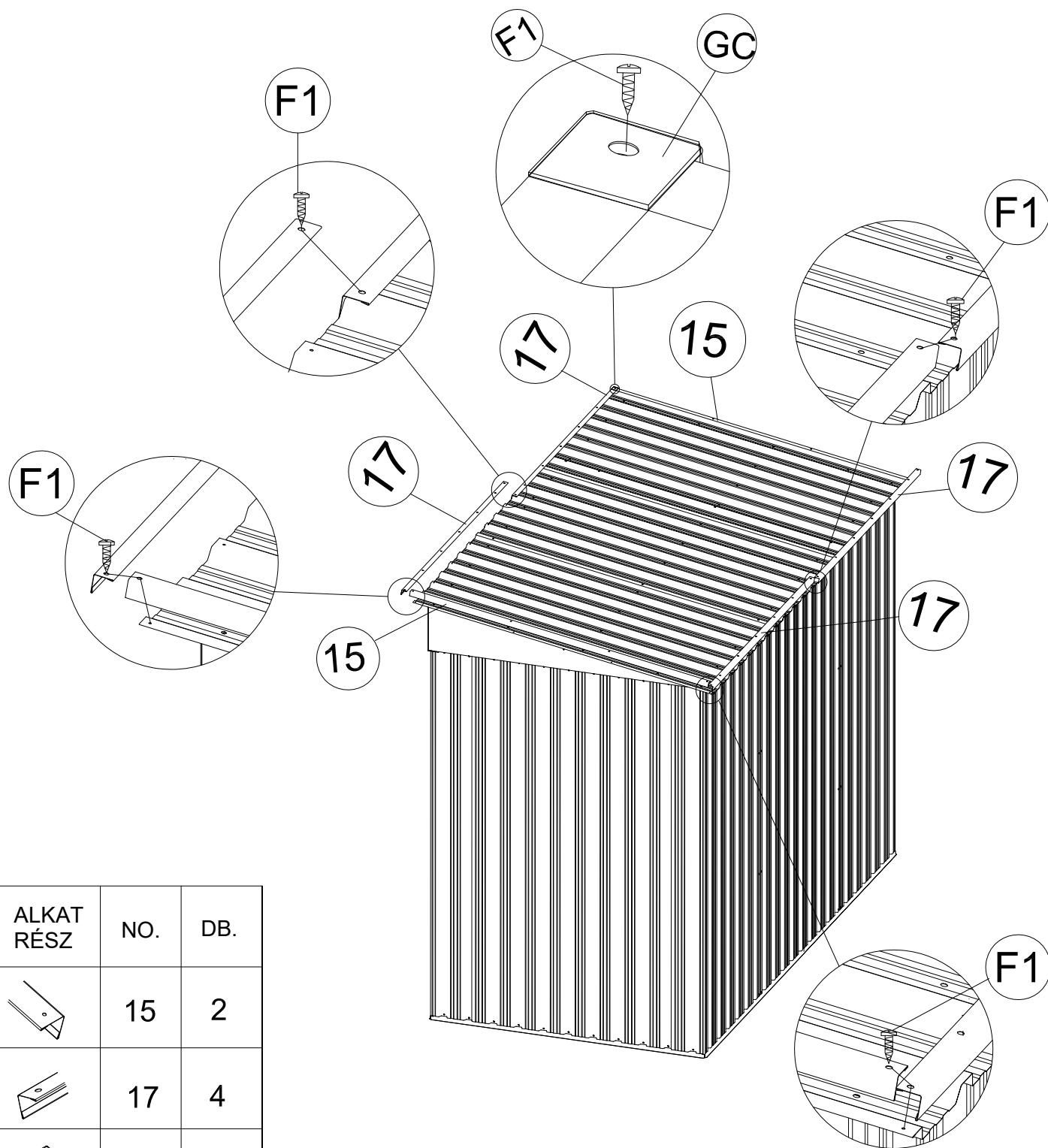





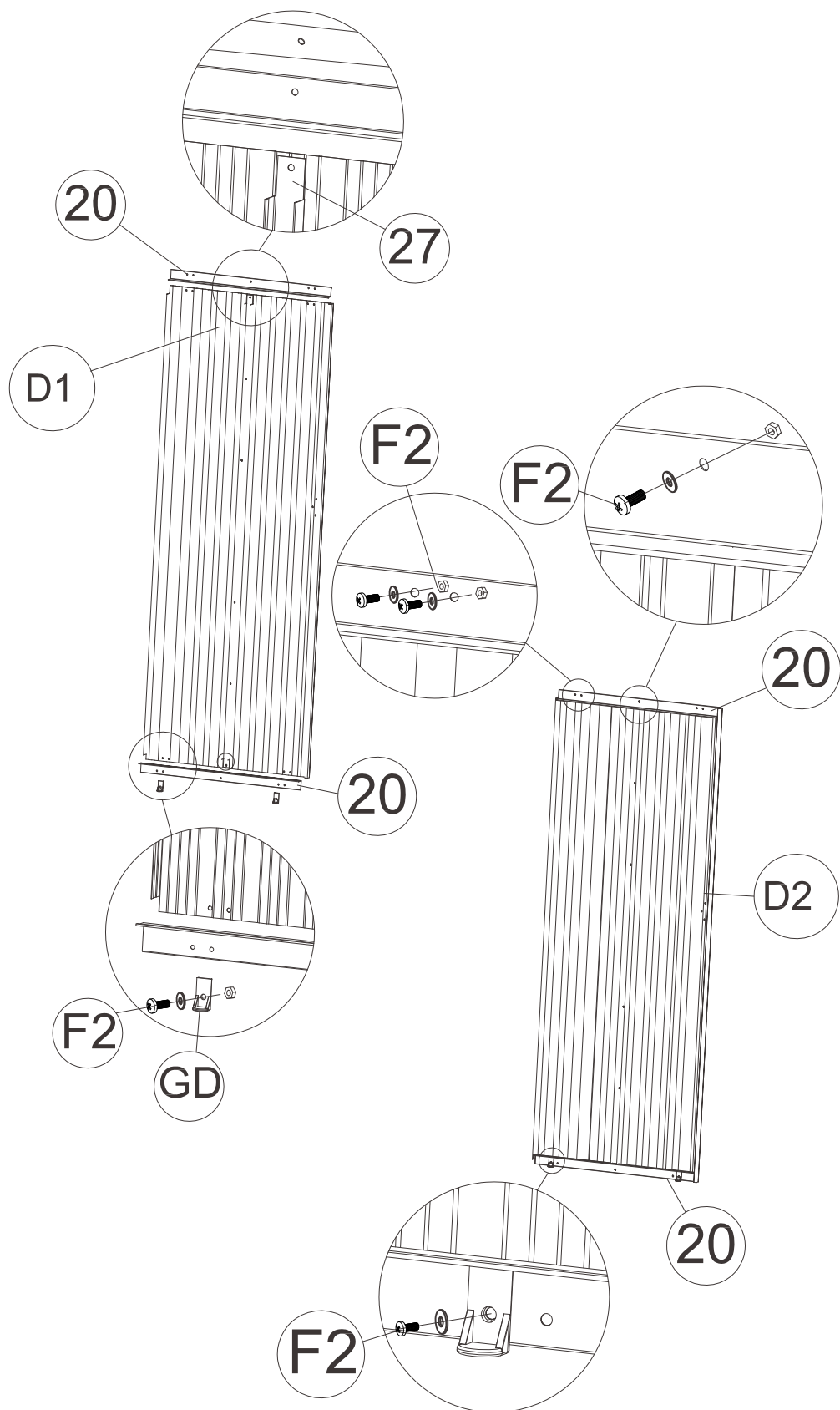

ALKAT RÉSZ	NO.	DB.
	15	2
	17	4
	GC	4
	F1	16

9

Szerelje össze az ajtórudat (20) az ajtólapokhoz (D1) és (D2), és rögzítse őket a (27) rúddal. Ezután szerelje fel az alsó csúszkát (GD) az ajtórúdhoz (20) mindkét alsó szélén. Rögzítse őket (F2) csavarral és anyával alátéttel.



ALKAT RÉSZ	NO.	DB.
	27	2
	20	4
	D1	1
	D2	1
	GD	4
	F2	16

10

Rögzítse a kilincs (D2) 2 darabját az ajtólapokkal belülről (F2) csavarral és anyával.

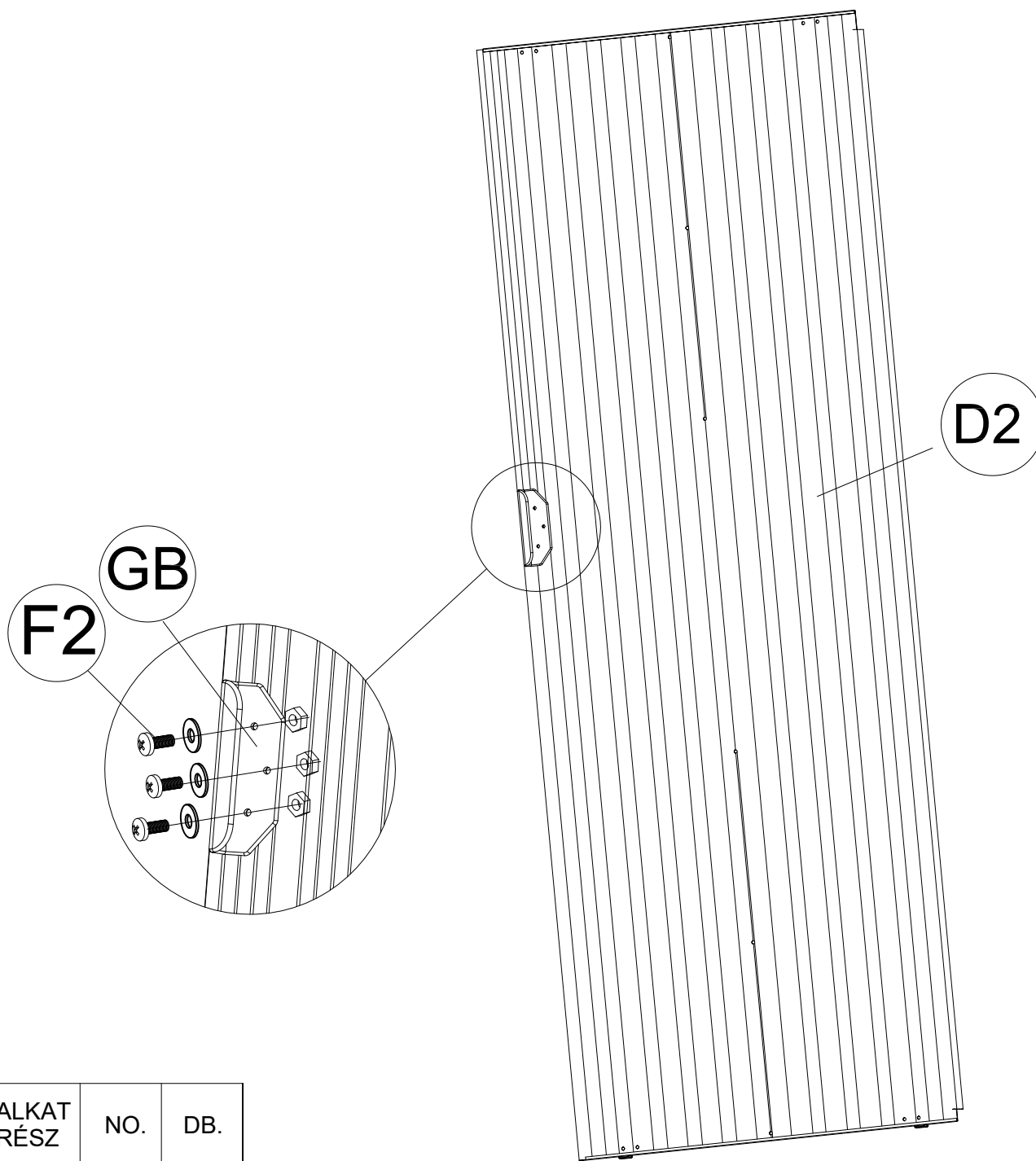

ALKAT RÉSZ	NO.	DB.
	GB	2
	F2	6

11

Csúsztassa az ajtópanel egységet az alaprúdba (3L). Győződjön meg arról, hogy az alsó csúszka (GD) az alaprúd (3L) belsejébe csúszik, majd rögzítse az ajtólap tetejét a felső csúszkához (G2) az (F3) csavarokkal. Lásd az alábbi ábrákat.

Megjegyzés: Ügyeljen arra, hogy az ajtó megfelelően illeszkedjen a nyílásokhoz az ajtópanelhez.

