

Fém kerti ház

Használati útmutató/ Összeszerelési útmutató

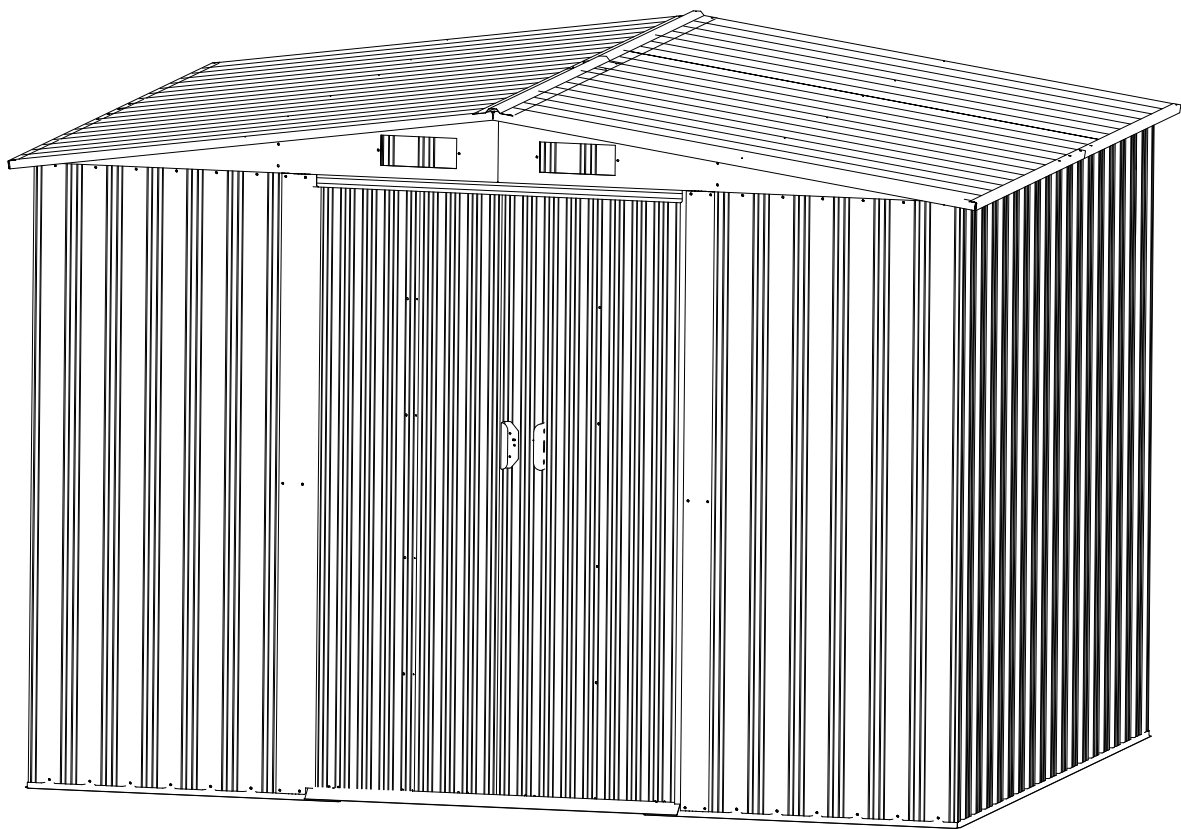

2 személy telepítése 2-3 órát vesz igénybe.

FIGYELEM!

Kérjük, az összeszerelés előtt figyelmesen olvassa el a használati útmutatót.
Kérjük, hogy az összeszerelést szigorúan az utasításoknak megfelelően végezze.
Kérjük, kétszer ellenőrizze, hogy a csomagolás minden része sértetlen-e.
A sérülések elkerülése érdekében az összeszerelés során munkakesztyű viselése javasolt.

MIELŐTT ELKEZDED

Használati útmutató

Az építkezés megkezdése előtt ellenőrizze a helyi építési szabályzatot az alapokra, a helyszínre és az egyéb követelményekre vonatkozóan. Tanulmányozza és értse meg ezt a használati útmutatót. A fontos információk és hasznos tippek megkönnyítik és élvezetesebbé teszik az építkezést.

Összeszerelési útmutató: Az utasítások ebben a kézikönyvben találhatóak, és tartalmazzák minden szükséges információt az Ön épületmodelljéhez. Mielőtt elkezdene, tekintse át az összes utasítást, és az összeszerelés során kövesse a lépések sorrendjét a megfelelő eredmény érdekében.

Alkatrészek listája: Győződjön meg arról, hogy minden szükséges alkatrész megvan, az ön épülete. Az alkatrészslista áttekintése közben válassza el a kartondoboz tartalmát a cikkszám alapján. Az első néhány lépés bemutatja, hogyan lehet a kapcsolódó alkatrészeket összekapcsolni nagyobb részegységek létrehozásához, amelyeket később használunk fel. Ismerkedjen meg a rögzítőelemekkel, hogy könnyebben használható legyen az építés során.

Ezeket a dobozba csomagolják. Ne feledje, hogy az Ön kényelme érdekében további rögzítőelemeket is szállítunk

ELŐRE TERVEZ

Figyeld az időjárást: Győződjön meg arról, hogy az épület beépítésére kiválasztott nap száraz és nyugodt legyen. Ne kísérelje meg az épület összeszerelését szeles napon. Vizes vagy sáros talajon legyen óvatos.

Csapatmunka: amikor csak lehetséges, két vagy több embernek együtt kell dolgoznia az épület összeállításán. Az egyik személy elhelyezheti az alkatrészeket vagy a paneleket, míg a másik képes kezelni a rögzítőelemeket és a szerszámokat.

Eszközök és anyagok: Íme néhány alapvető eszköz és anyag, amelyekre szüksége lesz az épület felépítéséhez. Döntse el, melyik rögzítési módszert és milyen típusú alapozást kíván használni, hogy összeállítsa a szükséges anyagok teljes listáját.

GONDOZÁS & KARBANTARTÁS

Befejez: A hosszan tartó felület érdekében rendszeresen tisztítsa és viaszolja a külső felületet. Javítsa meg a festést a gyártó ajánlása szerint.

Tető: Tartsa tisztán a tetőt a levelektől és a hótól a hosszú nyelű, puha sörtéjű seprűvel. A tetőn lévő nagy mennyiségű hó károsíthatja az épületet, így nem biztonságos a belépés. Havas vidéki tetőerősítő készletek állnak rendelkezésre a legtöbb Arrow épülethez, hogy fokozott védelmet nyújtsanak az erős hó felhalmozódása ellen.

Ajtók: Mindig tartsa tisztán az ajtósincket a szennyeződéstől, amelyek megakadályozzák azok könnyű elcsúszását. Az ajtósinnt évente kenje be bútorfényezővel vagy szilikon spray-vel. Az ajtókat tartsa zárva, hogy elkerülje a szél által okozott károkat.

Rögzítőelemek: Használja az összes mellékelt alátétet az időjárás beszivárgása elleni védelem és a fém csavarok általi karcolódás elleni védelmére. Rendszeresen ellenőrizze az épületet, hogy nincsenek-e meglazult csavarok, csavarok, anyák stb., és szükség szerint húzza meg őket.

Nedvesség: A teljes padlófelület alatt elhelyezett, jó szellőzésű műanyag fólia (párazáró) csökkenti a páralecsapódást.

















Egyéb tippek....

















Mossa le a kapcsolódó cikkszámokat a bevont panelen szappannal és vízzel.

















Szilikon tömítés használható vízzáró tömítésekhez az egész épületben.

Ne tároljon uszodai vegyszereket az épületben. Az éghető és korrozív anyagokat légmentesen zárható, jóváhagyott tartályokban kell tárolni.

ALKATRÉSZ LISTA

ALKATRÉSZ	NO.	DB.
	1	2
	2	2
	3L	1
	3R	1
	4L	1
	4R	1
	5	1
	6	1
	7	1
	8	1
	9	2
	11	2
	10L	1
	10R	1
	13	4
	14	4
	15	2

ALKATRÉSZ	NO.	DB.
	16	2
	17	2
	18	2
	19	2
	20	4
	21L	2
	21R	2
	25L	1
	25R	1
	27	2
	P1	2
	P2	4
	P3	12
	P4	2
	P5	4
	P6	4

ALKATRÉSZ	NO.	DB.
	P7	2
	D1	1
	D2	1
	B1	2
	B2	2
	B3	4
	G2	4
	GB	2
	GC	4
	GD	4
	GE	2
	GF	4
	F1	320
	F2	95
	F3	8
	S1	168
	S2	384

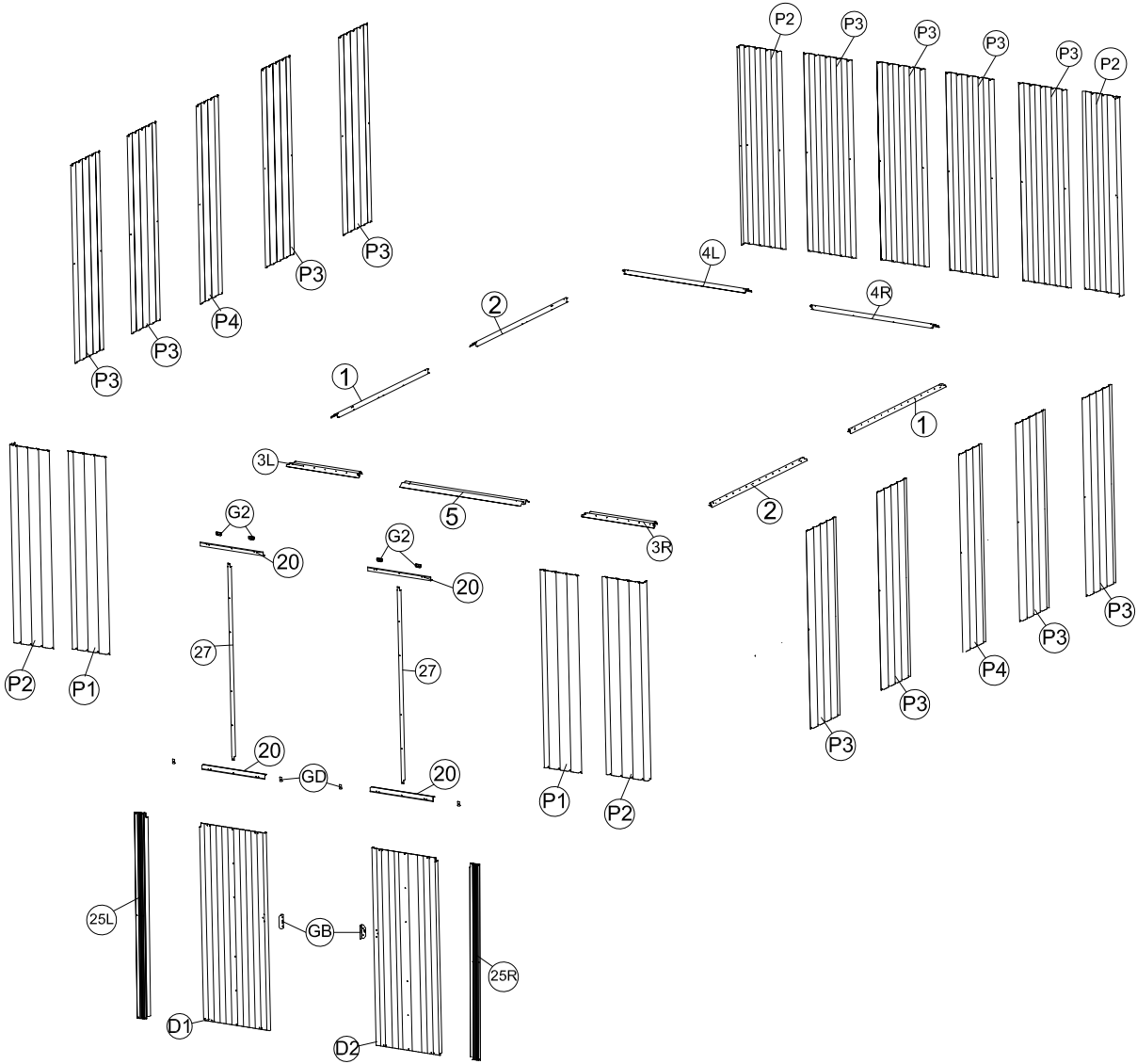
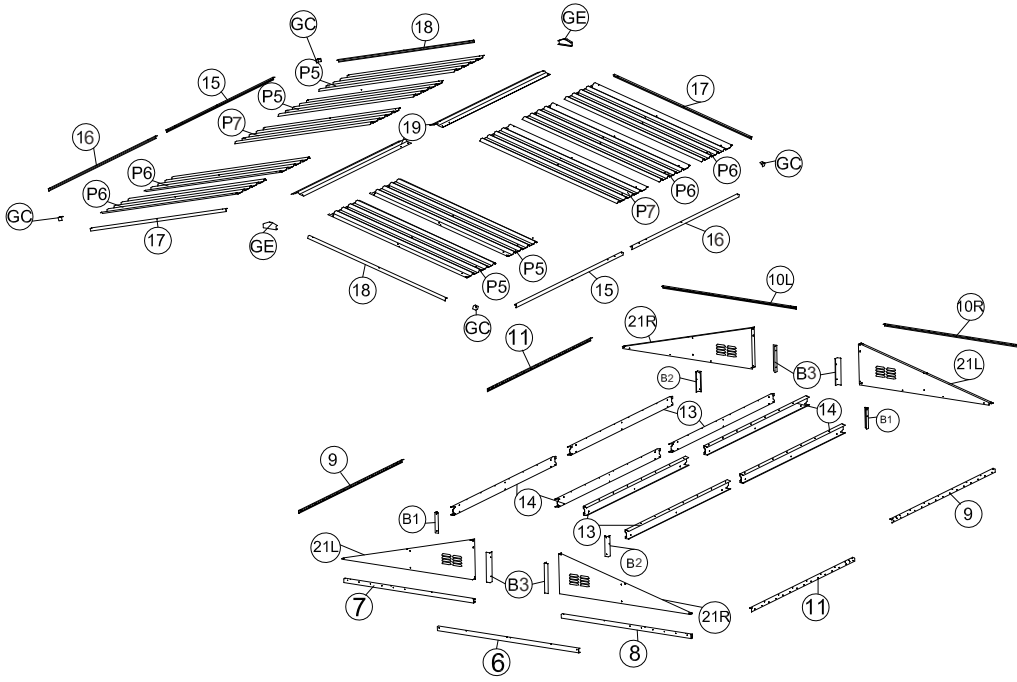

1

Szerelje össze az alaprudakat (1) és (4R) között (F1) csavarokkal. Ezután helyezze a bejárati kúpos csatornát (5) a rúd (3L) és (3R) tetejére. Rögzítse (F1) csavarokkal az alaphoz. A következő ábrákat látva. Ügyeljen arra, hogy az alaprúd egy tökéletes négyzetben legyen.

Megjegyzés: Ügyeljen az éles szélekre.

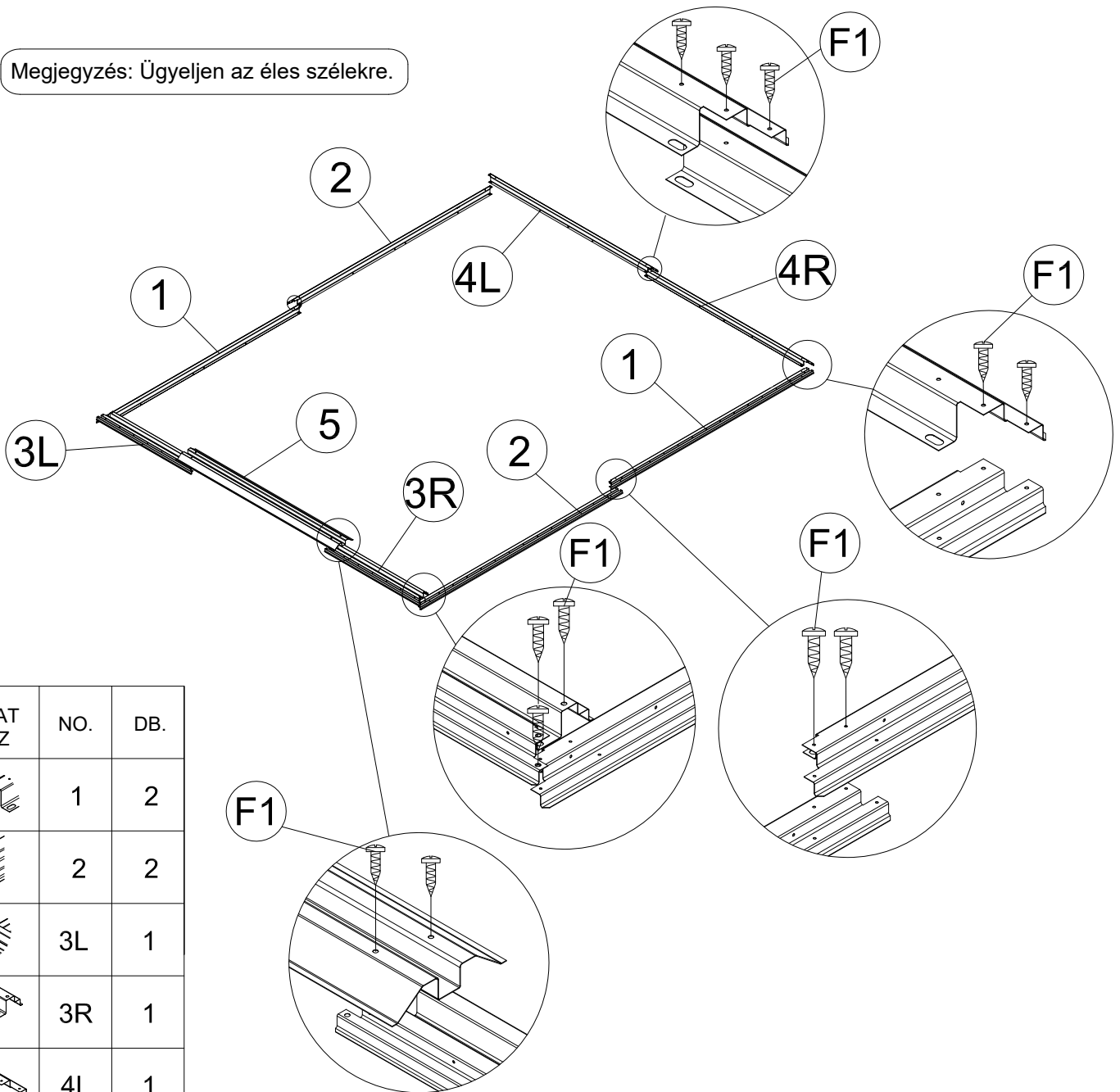





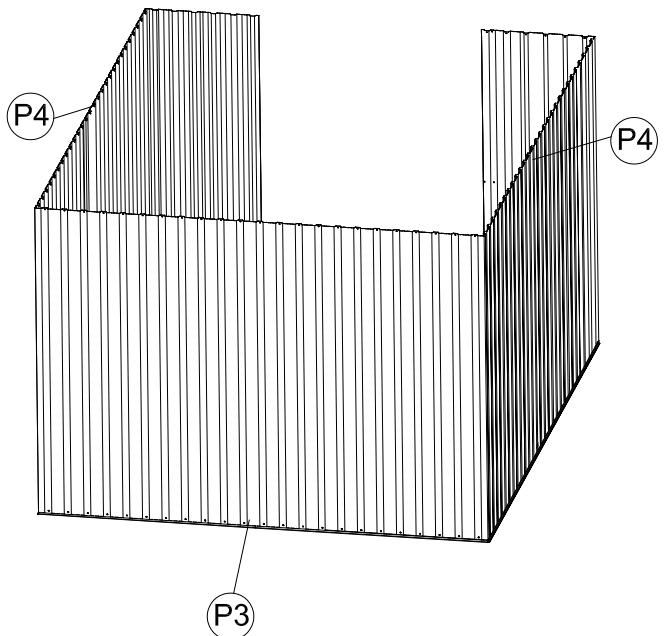
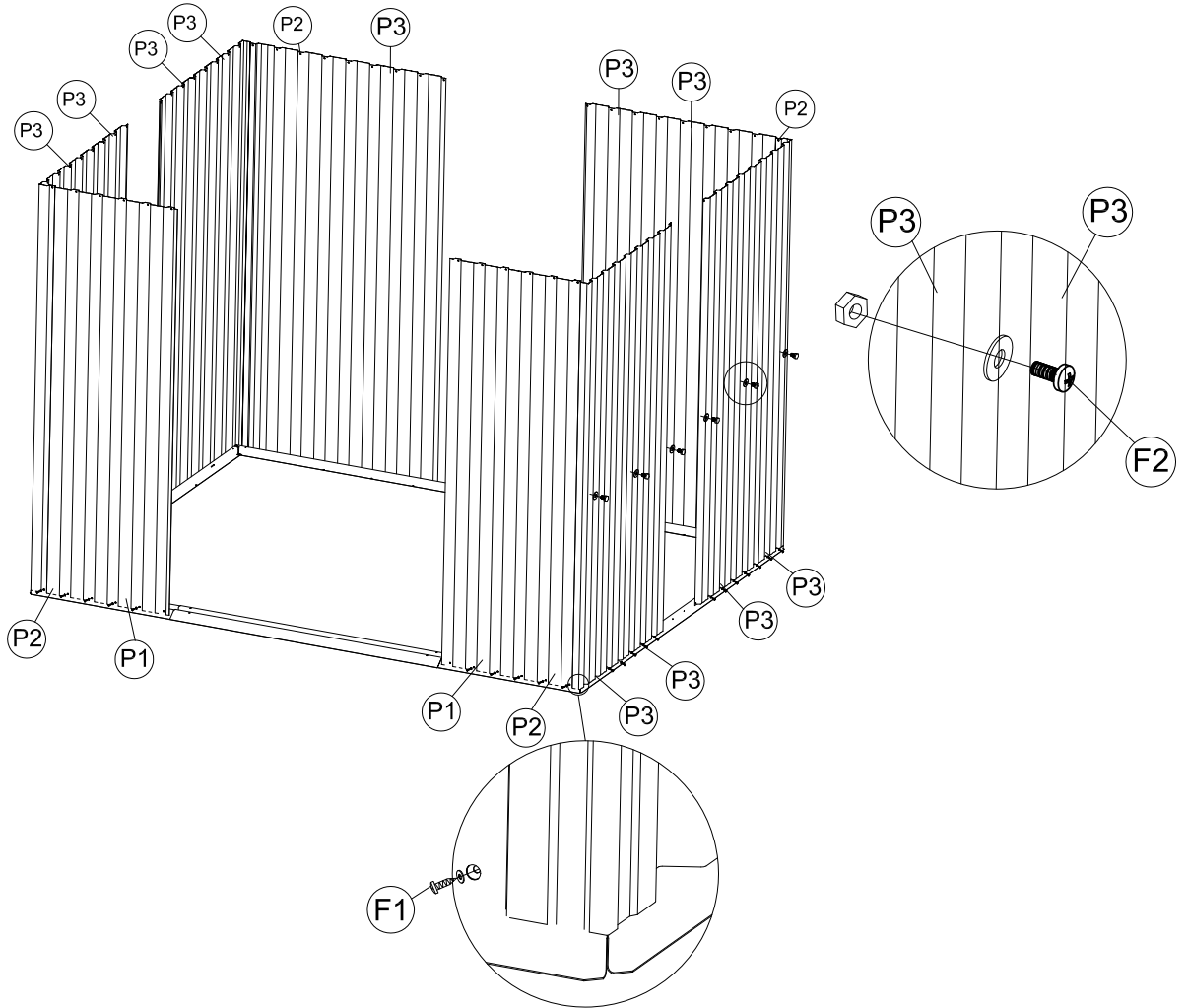

ALKAT RÉSZ	NO.	DB.
	1	2
	2	2
	3L	1
	3R	1
	4L	1
	4R	1
	5	1
	F1	24

2

Helyezze a falpanelt (P1), (P2), (P3), (P4) az alaprúdra (1), (3L), (3R), (4L) és (4R) az ábrán látható módon. A fészér oldalfala egy vonalba helyezi a furatokat az alaprúddal. Rögzítse az (F1) gombbal, csavarok alátétekkel kívülről.



ALKAT RÉSZ	NO.	DB.
	P1	2
	P2	4
	P3	12
	P4	2
	F1	73
	F2	19

3

Helyezze be a (G2) 2 darabot. Becsúsztatás a csúszó csatornába (8). Lásd a robbantást. Szerelje össze az ajtórudat (6) az elülső falpanel (P1) közé, majd helyezze a csúszócsatornát (7) és (8) belülről az elülső falpanelek tetejére. Illessze a lyukakat a falpanellel. A rögzítéshez használjon (F1) csavarokat alátéttel. Lásd a pozíciót az alábbi ábrákon. Jegyzet. A csúszó csatornán (7) és (8) nincs lyuk. puha, a csavarok könnyen rögzíthetők.

Megjegyzés: Ügyeljen arra, hogy a vetítés Be (G2) belül legyen.

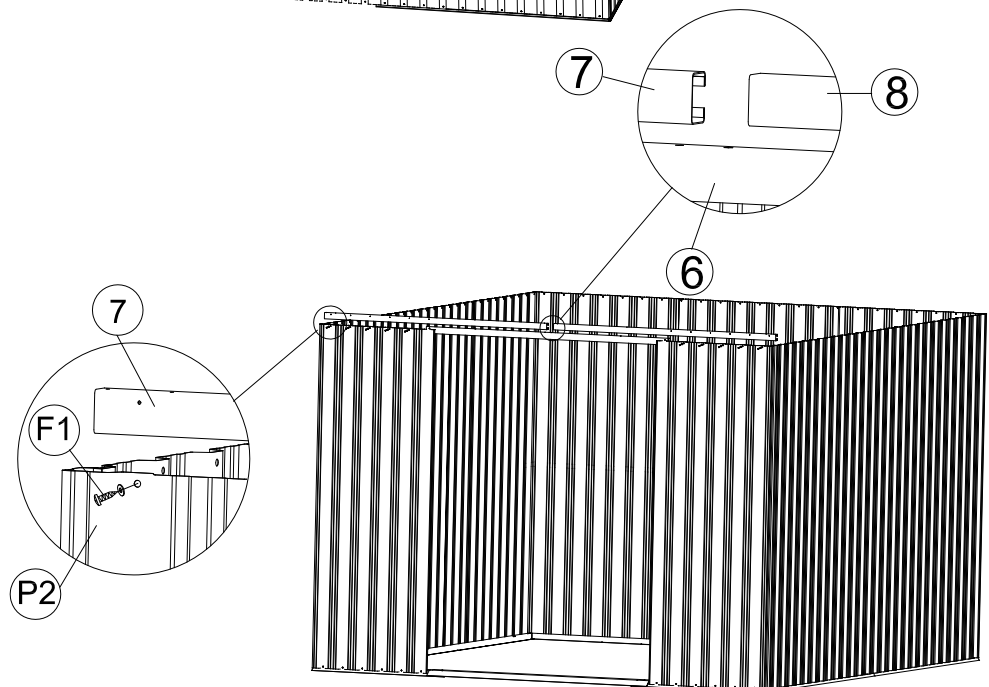
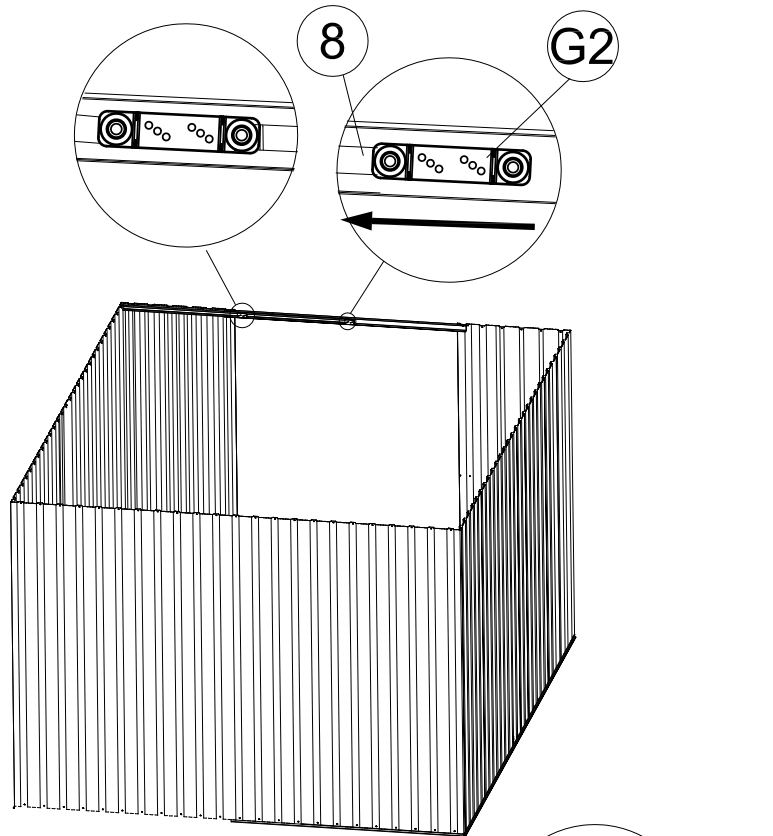





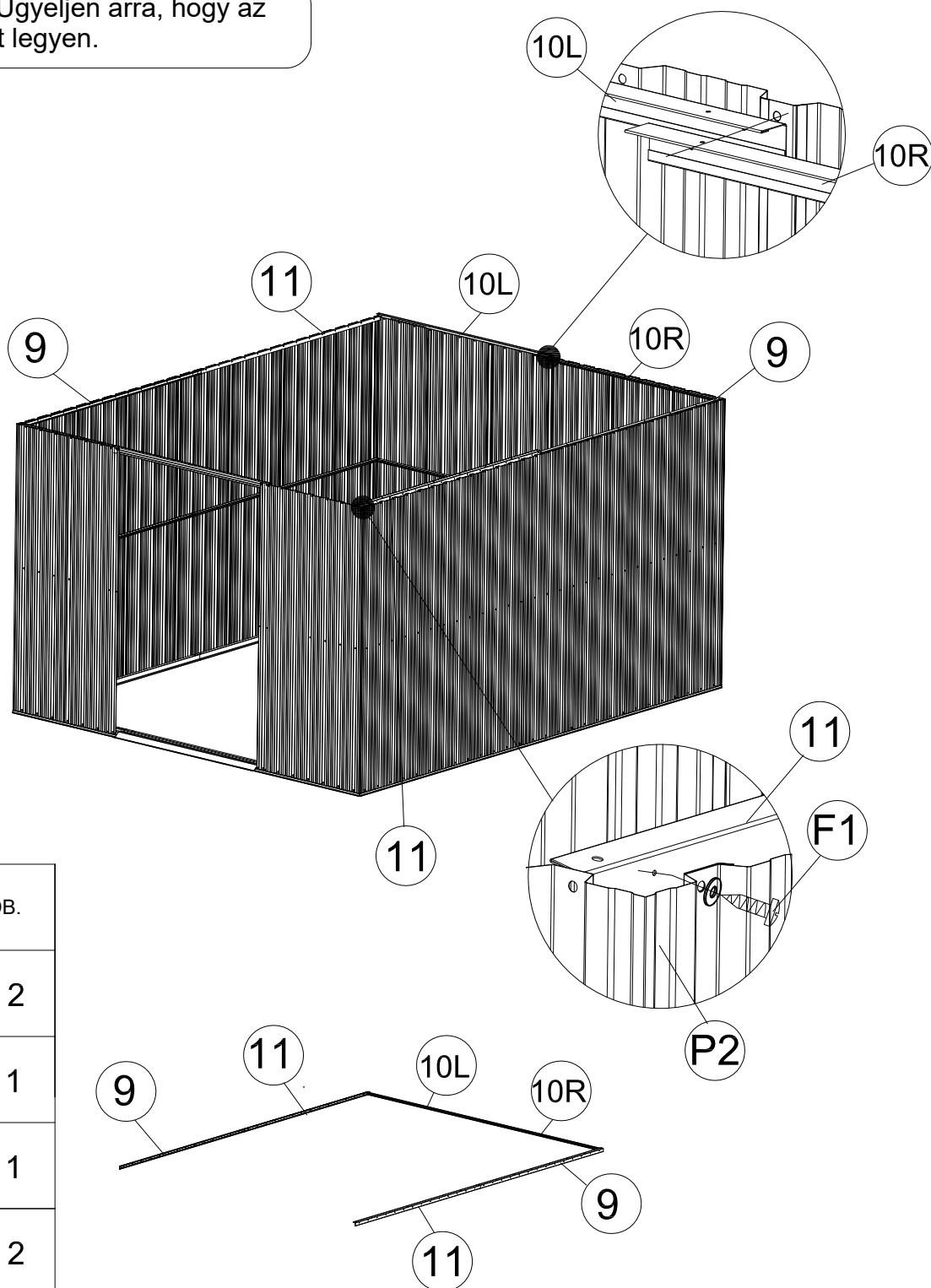

ALKAT RÉSZ	NO.	DB.
	6	1
	7	1
	8	1
	G2	4
	F1	14

4

Helyezze a felső sarokrudakat (9), (10L), (10R) és (11) a falpanel tetejére. Illessze a lyukakat falpanelekkel, és rögzítse (F1) csavarokkal.

Megjegyzés: Ügyeljen arra, hogy az átfedő helyzet legyen.





ALKAT RÉSZ	NO.	DB.
	9	2
	10L	1
	10R	1
	11	2
	F1	71

5

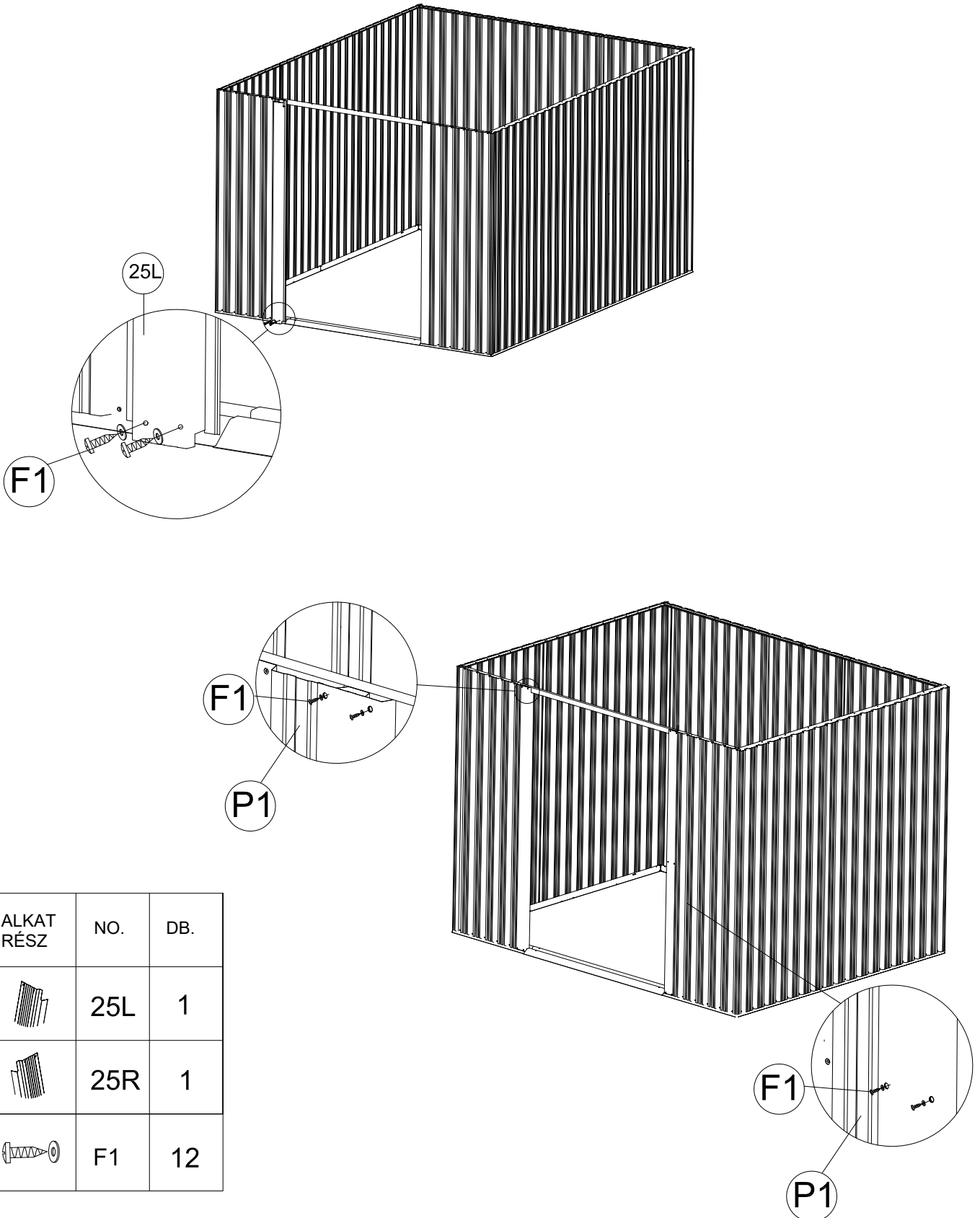
Helyezze a bal oldali ajtóoszlopot (25L) az alaprúd (3L) tetejére, helyezze be a falpanelbe. Ezután rögzítse az ajtóoszlopot (25L) az (F1) csavarokkal. Ismételje meg ugyanezt a jobb oldali ajtóoszlopnál (25R).



ALKAT RÉSZ	NO.	DB.
	25L	1
	25R	1
	F1	12

6

Helyezzen 4 darab Gable panelt (21L) és (21R) a (B1) csatlakozóval együtt, és szerelje össze a csatlakozókat (B1) az ábra szerint rögzítse őket (F2) csavarral és anyával, lásd az alábbi ábrákat. Csatlakoztasson két ruf támaszt (13) és (14) egymáshoz, majd rögzítse a 4 tetőszerkezet készletet a tetőszerkezetek (21L) és (21R) alapján. Igazítsa egy vonalba a lyukakat, és rögzítse (F2) csavarral és anyával.

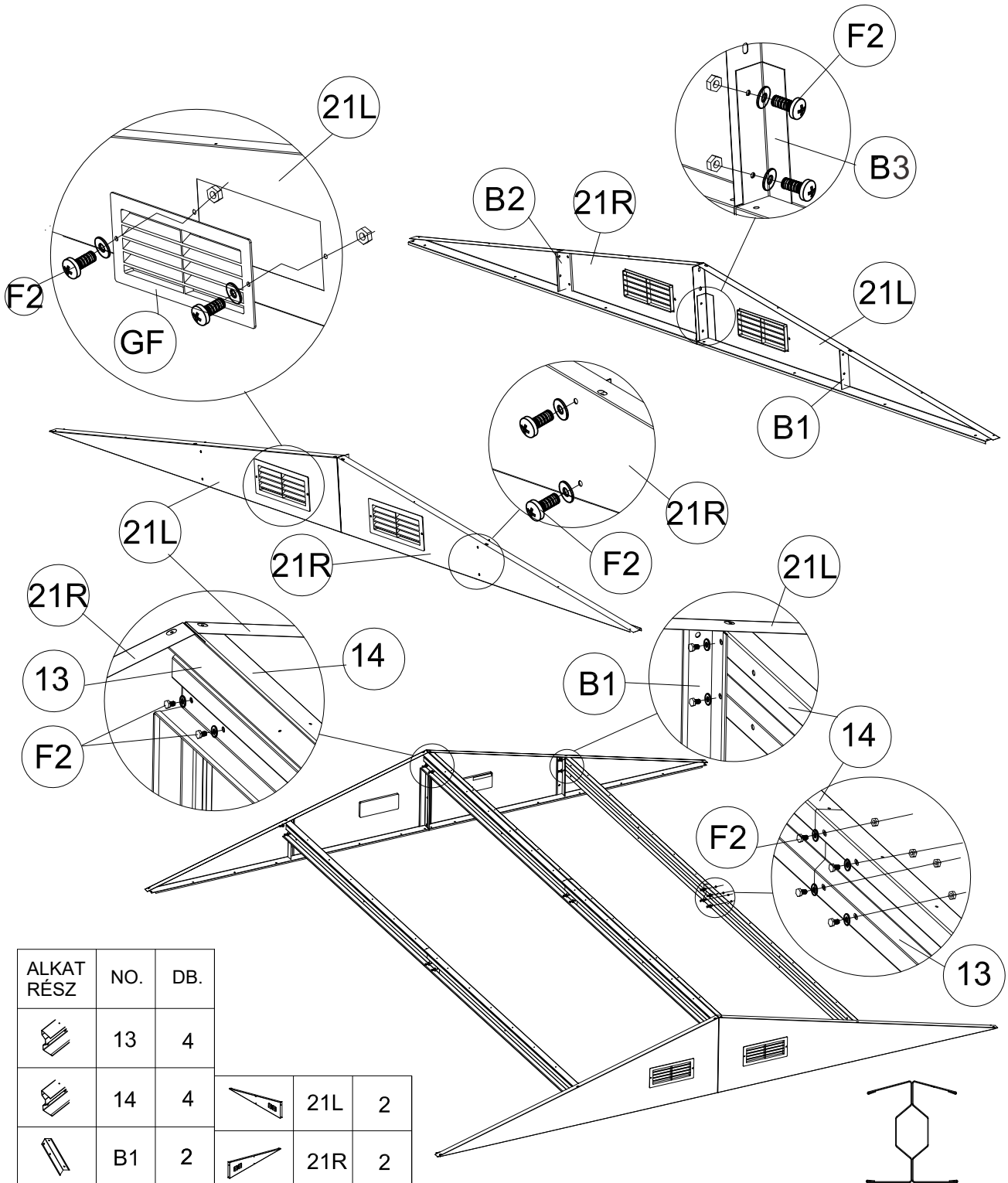

ALKAT RÉSZ	NO.	DB.		
	13	4		
	14	4		21L 2
	B1	2		21R 2
	B2	2		GF 4
	B3	4		F2 40

7

Helyezzen 4 darab oromfalat (21L) és (21R) (13) (14) a csúzócsatornák (7) tetejére. (8) és hátsó felső rudak (10L). (10R), igazítsa egy vonalba a lyukakat, és rögzítse azokat (F1) csavarokkal belülről az ábra szerint.

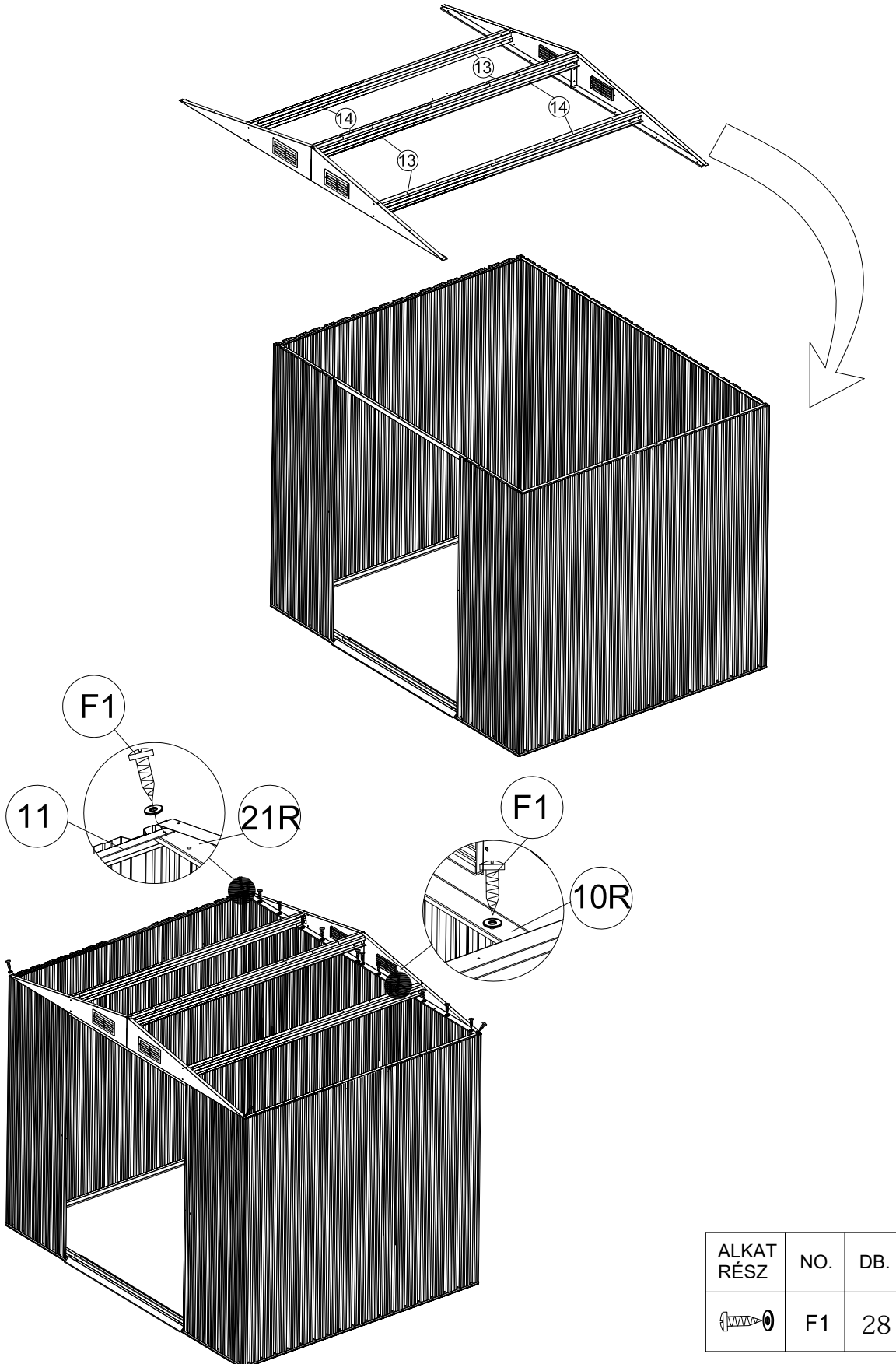





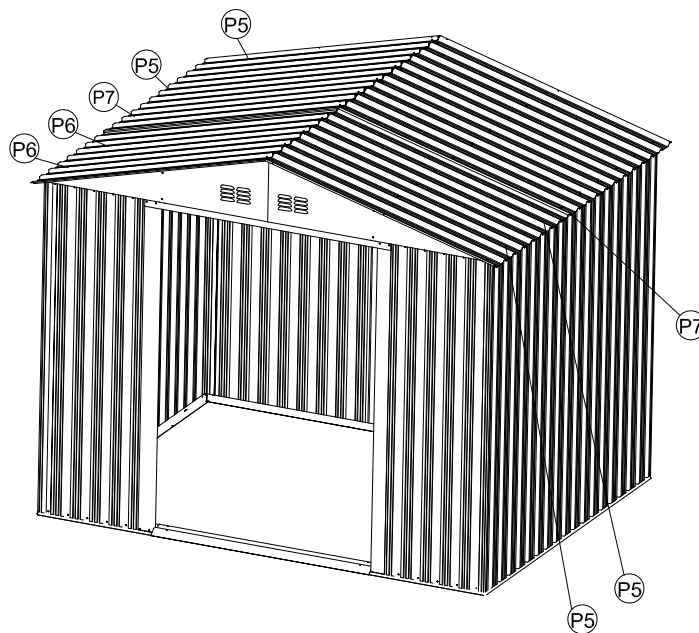
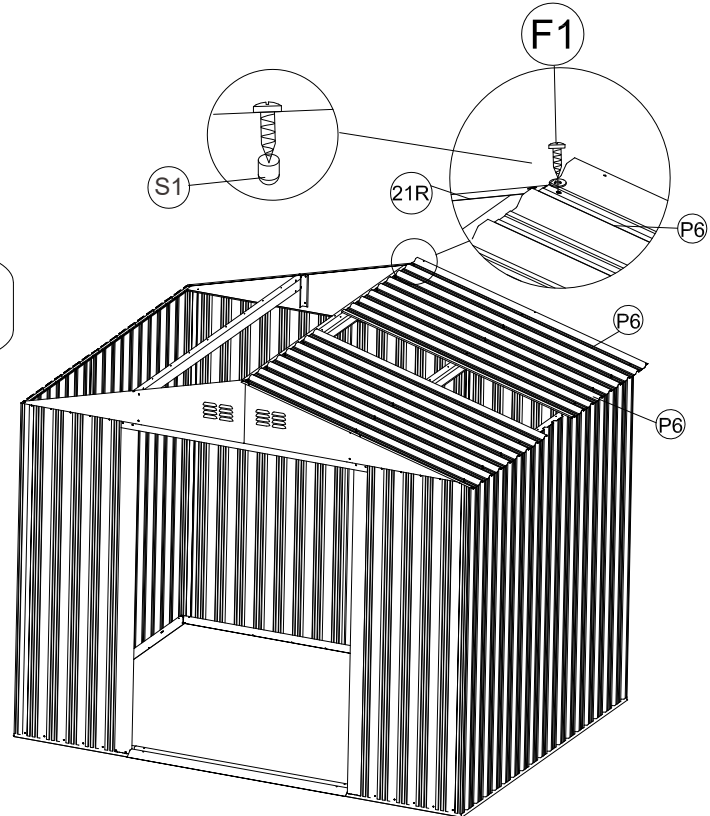

ALKAT RÉSZ	NO.	DB.
	F1	28

8

Helyezze a tetőpanelt (P5), (P6) és (P7) az ormfal (21L) tetejére, illeszse sorba a lyukakat, és rögzítse (F1) csavarral és anyával az alátétekkel. Ezután helyezze fel a tetőpaneleket, rögzítse őket alátétellátott (F1) csavarokkal.

Megjegyzés: Győződjön meg arról, hogy a tetőpanel átfedési helyzete a felfűzésnél látható







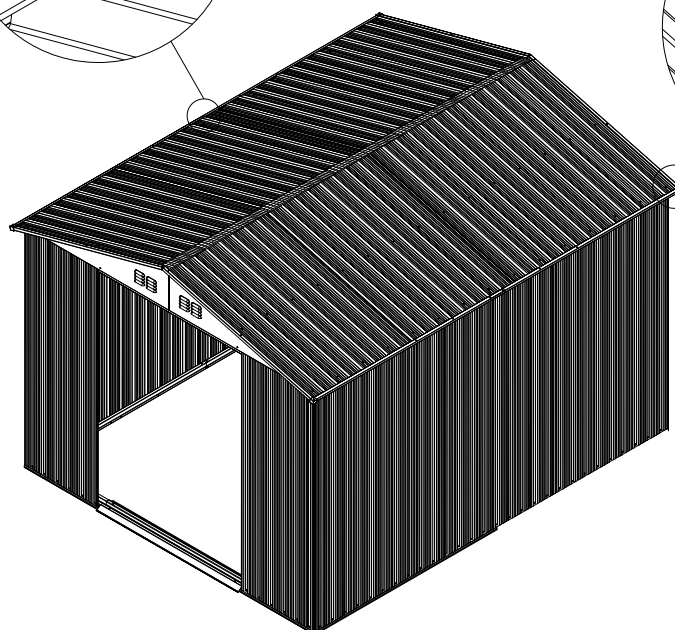
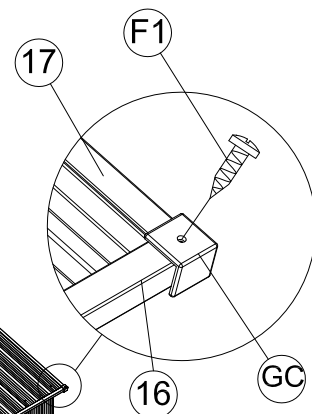
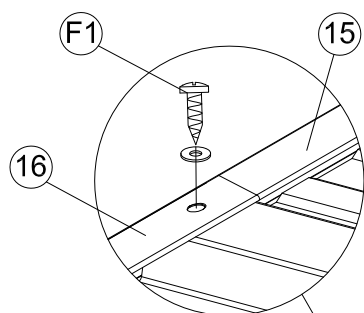
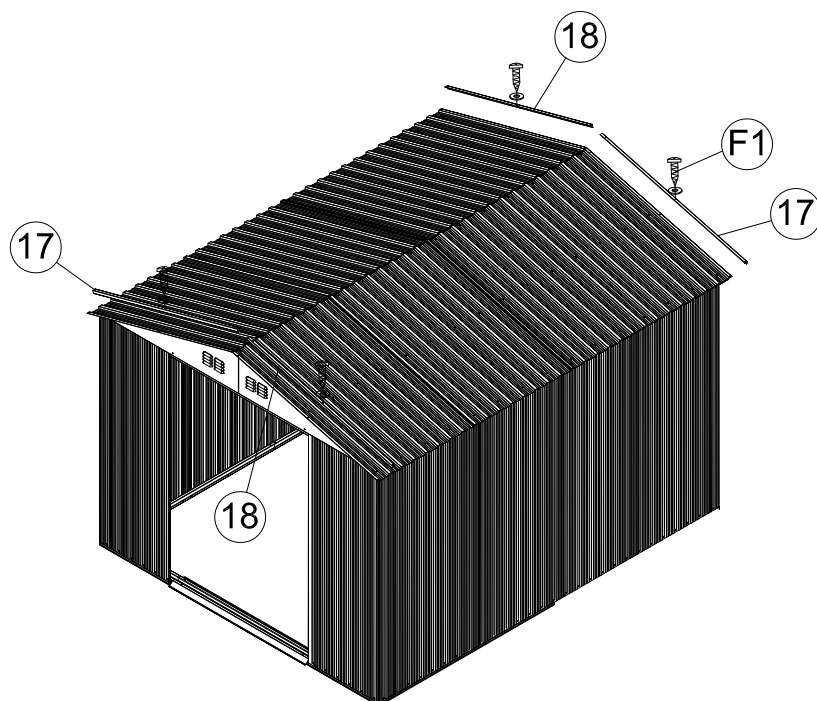

ALKAT RÉSZ	NO.	DB.
	P5	4
	P6	4
	P7	2
	F1	66
	S1	168

9

Szerelje össze a tetőborítást (15) (16) és (17), (18) a tetőpanelelekkel, rögzítse (F1) csavarokkal alátéttel. Ezután helyezzen 4 darab felső sarkot (GC) a tetőfedő illesztésekre, és rögzítse (F1) csavarokkal alátéttel.





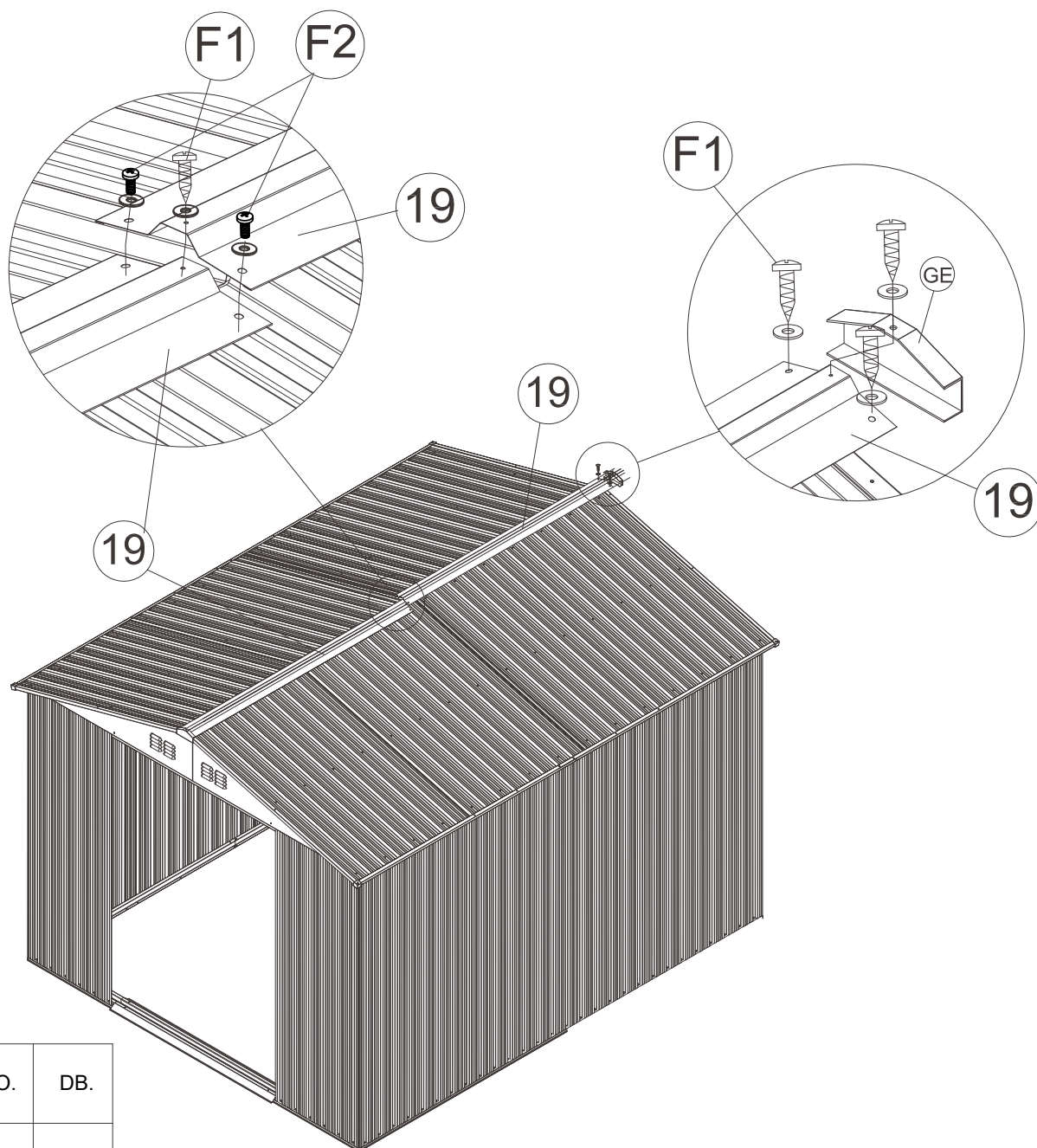

ALKAT RÉSZ	NO.	DB.
	17	2
	18	2
	15	2
	16	2
	GC	4
	F1	10

10

Helyezze a tetőfedő központ két darabját (19) a tetőpanelek tetejére, illessze egymáshoz a lyukakat, és rögzítse őket alátéttel ellátott (F1) csavarokkal. Ezután csúsztassa a villogó végsapkát (GE) a tető elülső és hátsó tetejére, és rögzítse (F1) csavarokkal alátéttel. Lásd az alábbi ábrákat.





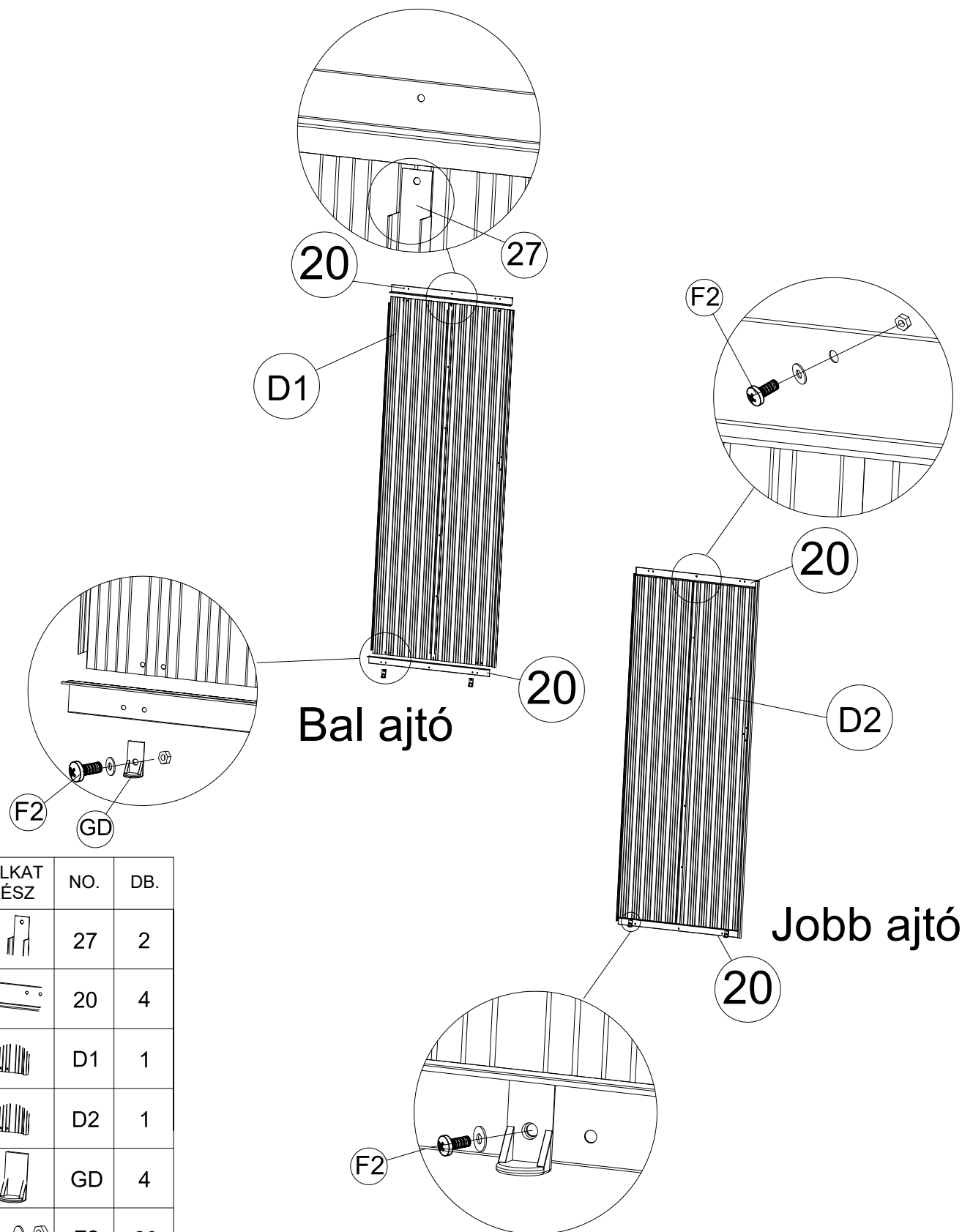

ALKAT RÉSZ	NO.	DB.
	19	2
	GE	2
	F1	10
	F2	2

11

Szerelje össze az ajtórudat (20) az ajtólapokhoz (D1) és (D2), és rögzítse azokat a (27) rúddal. Ezután szerelje fel az alsó csúszkát (GD) az ajtórúdhhoz (20) mindkét alsó szélén. Rögzítse őket (F2) csavarral és anyával alátéttel

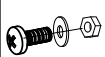

ALKAT RÉSZ	NO.	DB.
	27	2
	20	4
	D1	1
	D2	1
	GD	4
	F2	20

12

Rögzítse a kilincs (D2) 2 darabját az ajtólapokkal belülről (F2) csavarral és anyával.

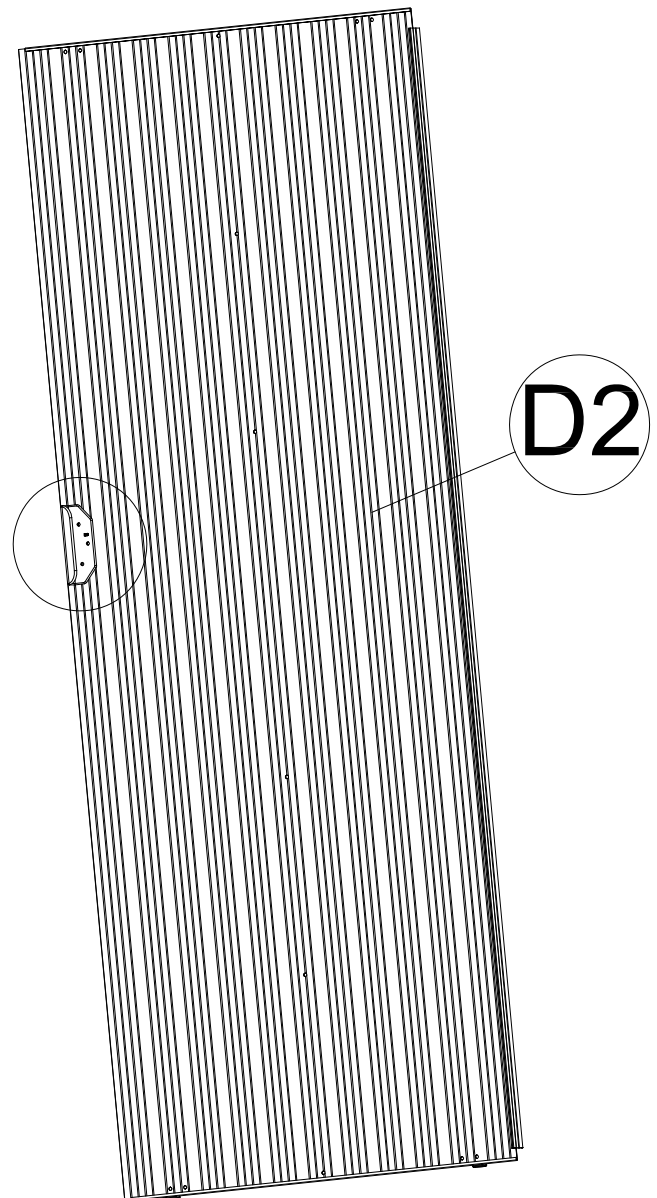
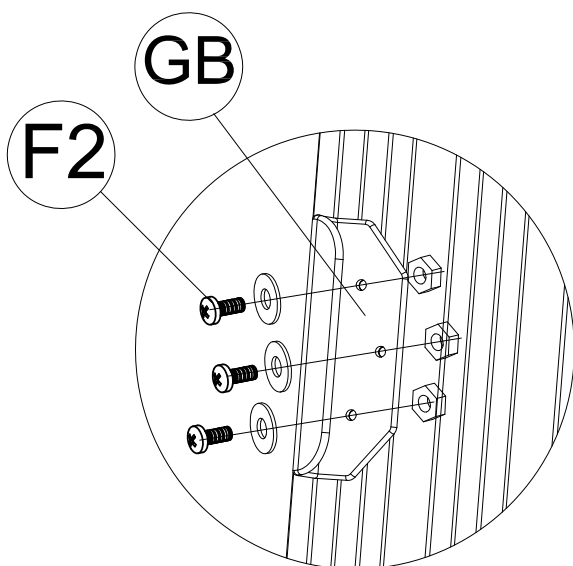



ALKAT RÉSZ	NO.	DB.
	GB	2
	F2	6

13

Csúsztassa az ajtópanel egységet az alaprúdba (3L). Győződjön meg arról, hogy az alsó csúszka (GD) az alaprúd (3L) belsejébe csúszik, majd rögzítse az ajtólap tetejét a felső csúszkához (G2) az (F3) csavarokkal. Lásd az alábbi ábrákat.

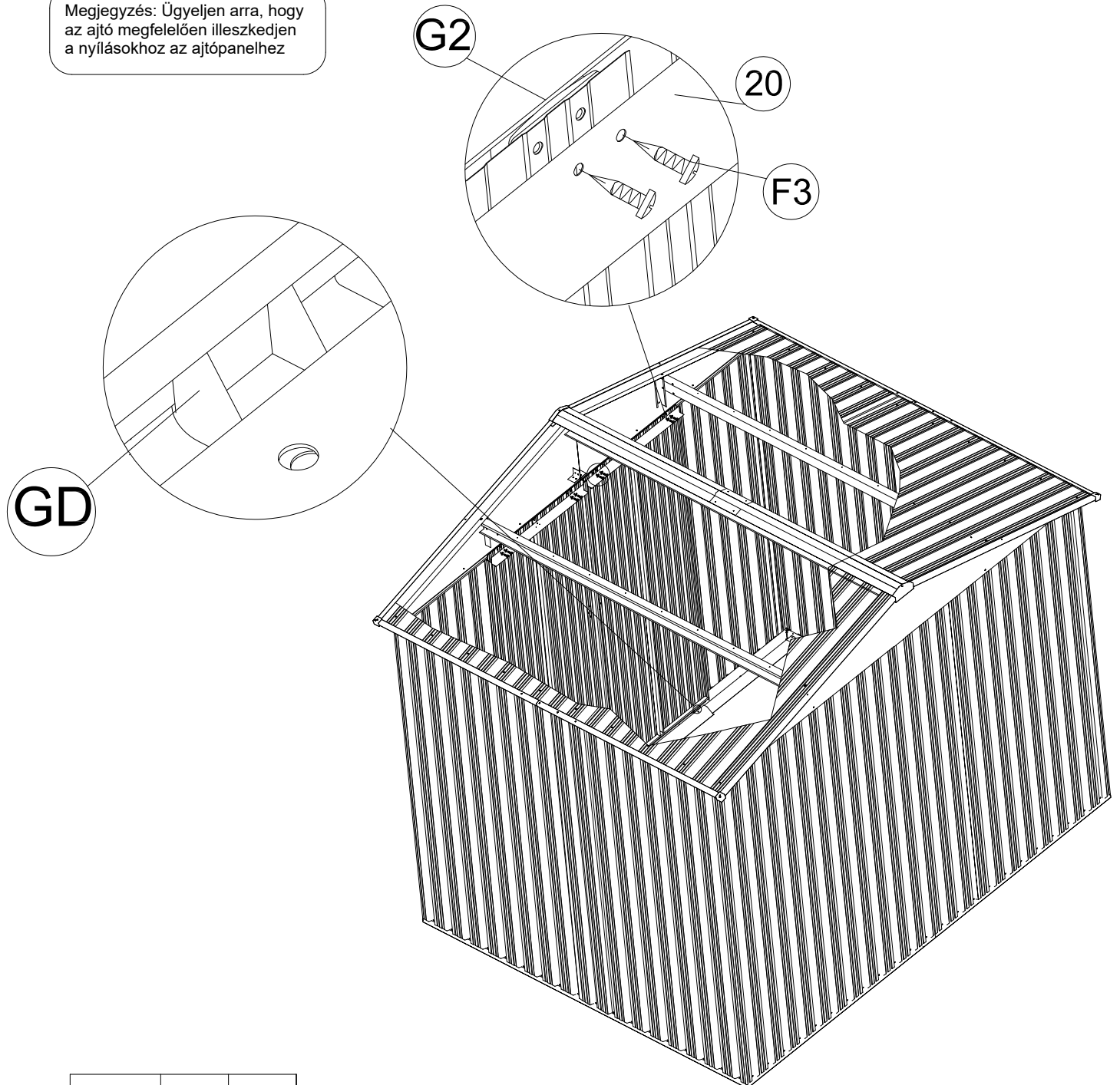
Megjegyzés: Ügyeljen arra, hogy az ajtó megfelelően illeszkedjen a nyílásokhoz az ajtópanelhez



ALKAT RÉSZ	NO.	DB.
	F3	8