

Instrukcja

montażu i obsługi

SZKLARNIA / TUNEL OGRODOWY

O WYMIARACH 3X6X2M

F. H. MIRPOL Emil Dudzik

ul. Ciasna 3
35-232 Rzeszów, Polska
e-mail: kontakt@mirpol.rzeszow.pl
www.mirpol.rzeszow.pl

INFORMACJE NA TEMAT UŻYTKOWANIA TUNELU/SZKLARNI OGRODOWEJ.

WAŻNE! ZACHOWAĆ DO PÓŹNIEJSZEGO STOSOWANIA UWAŻNIE PRZECZYTAĆ

ZASADY UŻYTKOWANIA

Bezpośrednio po otwarciu opakowania sprawdzić zawartość, nie przystępować do montażu jeżeli towar jest niekompletny lub uszkodzony. Zarówno montaż jak i konserwacja powinny być dokonywane wyłącznie przez osoby dorosłe, do zmontowania tego modelu zalecany jest udział 2 dorosłych osób. Przed rozpoczęciem użytkowania upewnić się, czy wszystkie elementy są w dobrym stanie i prawidłowo zamontowane. Zaniechanie może doprowadzić do uszkodzenia elementów konstrukcji a w konsekwencji do wypadków i urazów użytkowników.

Nie pozostawiać dzieci bez nadzoru! Produkt nie jest zabawką ani drabinką do wspinaczek! Należy upewnić się, czy nikt, a szczególnie dzieci, nie wspinają się na produkt, bądź się na nim zawieszają! Produkt może się przechylić i przewrócić, następstwem czego mogą być urazy lub szkody materialne.

WAŻNE

Tunelu nie należy rozstawiać w miejscach narażonych na działanie silnego wiatru. W Polsce, jak i w całej Europie dominują wiatry zachodnie. Najlepszym miejscem na rozstawienie tunelu będzie obszar osłonięty od zachodu żywopłotem, ścianą lub inną przeszkodą zmniejszającą prędkość wiatru. Nie należy stawiać tunelu pod dolną krawędzią dachu (okapem), aby nie narażać go na przygnięcie zsuwającą się większą ilością śniegu.

W przypadku, gdy zapowiadane są silne wiatry, a tunel stoi w miejscu narażonym na działanie wiatru, należy bezwzględnie ściągnąć folię. Ze względu na duże płaszczyzny ścian tunelu i brak należytego zabezpieczenia, podczas silnych wiatrów może dojść do uszkodzenia konstrukcji i poszycia tunelu.

Nie należy pozostawiać otwartych drzwi i okien do tunelu przy silnym wietrze, gdyż może to spowodować uszkodzenie poszczególnych części tunelu. W okresie zimowym należy bezwzględnie ściągnąć folię, aby nie gromadził się śnieg, który może spowodować uszkodzenie konstrukcji tunelu.

Podczas występowania dużych upałów konstrukcja tunelu nagrzewa się do bardzo wysokiej temperatury w związku z tym należy we własnym zakresie odizolować miejsca bezpośredniego kontaktu folii z metalową konstrukcją za pomocą materiału izolującego (np. jasnej tektury, pianki izolującej itp.), aby zapobiec uszkodzeniu folii poprzez wytopienie się jej w oczkach siatki wzmacniającej.

Konstrukcja tunelu nie jest przystosowana do przenoszenia dodatkowych obciążeń związanych z uprawą roślin. Rośliny zaleca się uprawiać na tyczkach samonośnych. Zabrania się podwieszania roślin do konstrukcji tunelu, gdyż może to spowodować uszkodzenie konstrukcji.

Uszkodzenia mechaniczne tunelu ogrodniczego wyrządzone przez często występujące w Polsce nawałnice, burze, gradobicia, śnieżycy, silne wiatry, ulewne deszcze, nie podlegają gwarancji.

UWAGA! NIEBEZPIECZEŃSTWO POŻARU!











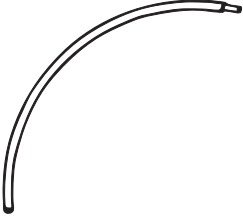



Nie wolno stawiać tunelu w sąsiedztwie otwartego ognia ani innych źródeł gorąca. Zalecamy ustawianie tunelu od strony zawiętrznej w stosunku do źródła ognia. Zmniejszy to ryzyko kontaktu iskier z pokryciem tunelu. Nie wolno wstawiać źródeł gorąca do wnętrza tunelu.

CZYSZCZENIE I KONSERWACJA

Jakiegolwiek plamy, drobne zabrudzenia (również te powstałe przez mech) należy czyścić za pomocą ogólnodostępnych łagodnych środków czystości.

ZACHOWAJ POWYŻSZE INFORMACJE NA PRZYSZŁOŚĆ

LISTA CZĘŚCI

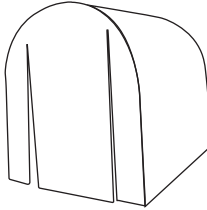
							
1	28szt	2	7szt	3	36szt	4	2szt
							
5	2szt	6	7szt	7	7szt	8	2szt
							
9	14szt	10	49szt	11	4szt	12	53szt
							
13	8szt	14	4szt	15	1szt		

MONTAŽ KONSTRUKCJI

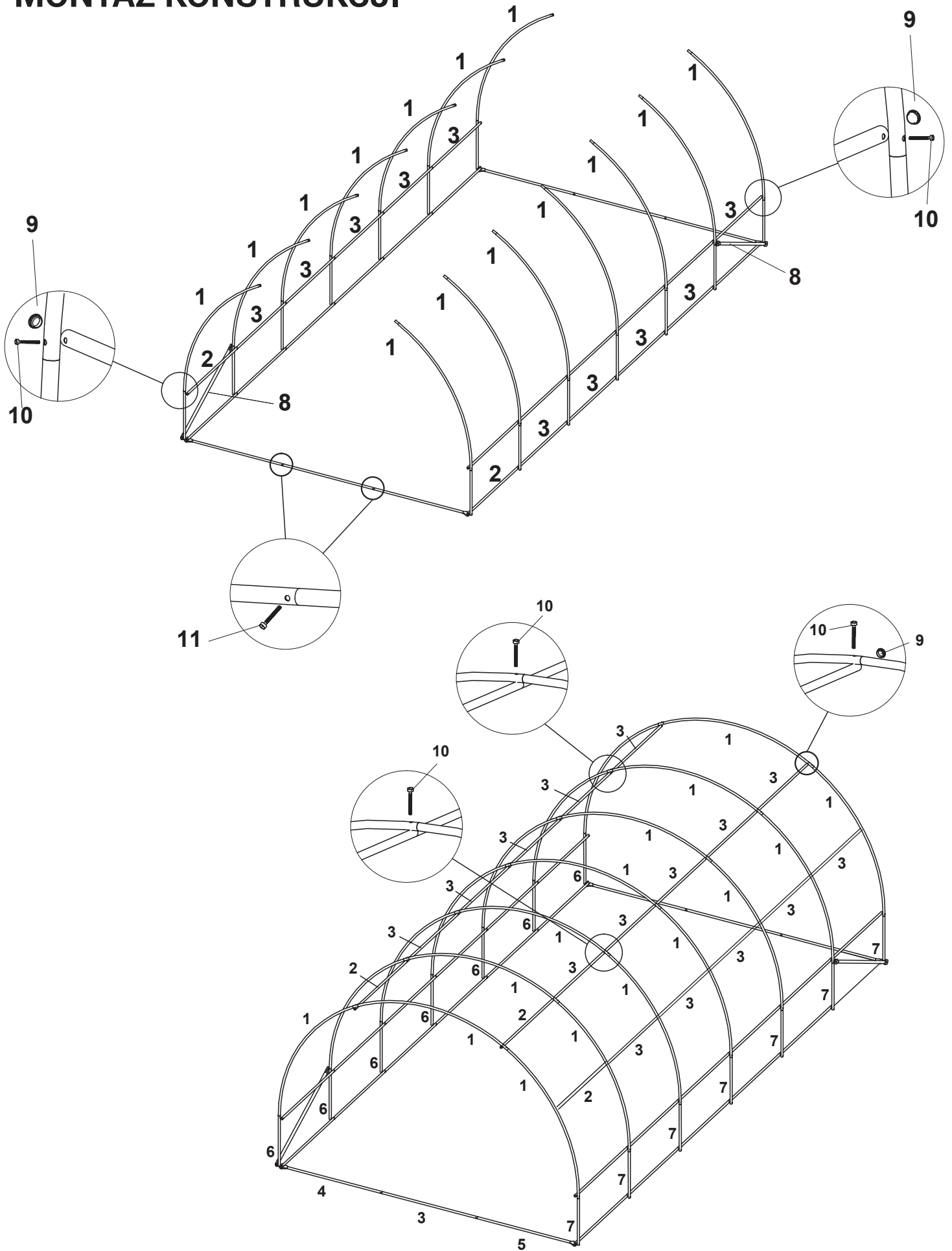

NAKŁADANIE FOLII

Przed nałożeniem folii (15) konstrukcja tunelu powinna zostać wypoziomowana i spionizowana, a zamki w wejściach po naciągnięciu folii powinny zamykać się swobodnie bez użycia siły. **WAŻNE** Folię należy nakładać z rozpiętymi zamkami drzwi. Po nałożeniu folii należy odczekać 20 - 30 minut w celu nagrzania się powietrza wewnątrz tunelu. Gdy powłoka zrobi się miękka, można przystąpić do naciągania folii. Po naciągnięciu folii należy obsypać ziemią lub kamieniami fartuch foliowy znajdujący się dookoła tunelu, który zabezpiecza produkt przed podwianiem. Dodatkowo folię zabezpieczyć 4 linkami (14): przywiązać do uchwyty na rogach na środku bocznych ścianek i zamocować do podłoża przy pomocy śledzi.