

# ÖSSZEÁLLÍTÁSI ÉS HASZNÁLATI ÚTMUTATÓ

## KÖR ALAKÚ KERTI MEDENCE



# A MEDENCE ÖSSZEÁLLÍTÁSA ÉS HASZNÁLATA ELŐTT OLVASSA EL EZT A HASZNÁLATI UTASÍTÁST, ÉS ŐRIZZE MEG A KÉSŐBBI ÚJRAOLVASÁSHOZ.

A medence megközelítőleges méretei és víztérfogata

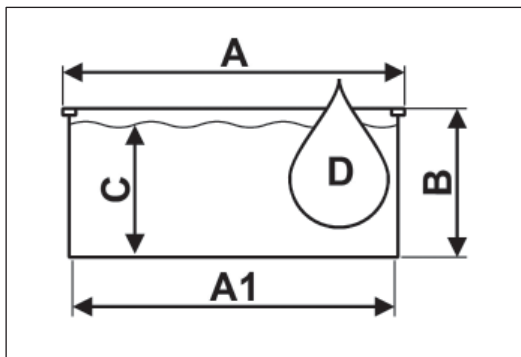

Medence típusa	A (cm)	A1 (cm)	B (cm)	C (cm)	D (m <sup>3</sup> )
Ø 2,4 x 0,9 m	Ø 244	Ø 240	92	77	8,7
Ø 3,6 x 0,9 m	Ø 364	Ø 360	92	77	7,8
Ø 3,6 x 1,1 m	Ø 364	Ø 360	107	92	9,4
Ø 4,6 x 0,9 m	Ø 462	Ø 458	92	77	12,7
Ø 4,6 x 1,1 m	Ø 462	Ø 458	107	92	15,2
Ø 4,6 x 1,2 m	Ø 462	Ø 458	120	105	17,3

# TARTALOM

---

1. FEJEZET	BEVEZETÉS.....	2
2. FEJEZET	AZ ÁLLOMÁSHELY ELŐKÉSZÍTÉSE .....	3
A. LÉPÉS	A MEDENCE ÁLLOMÁSHELYÉNEK KIVÁLASZTÁSA.....	3
B. LÉPÉS	A MEDENCE ALJÁNAK ELŐKÉSZÍTÉSE.....	4
3. FEJEZET	A MEDENCE ÖSSZEÁLLÍTÁSA .....	6
A. LÉPÉS	A MEDENCE ALJÁNAK ÖSSZEÁLLÍTÁSA .....	6
B. LÉPÉS	A MEDENCE FALÁNAK ÖSSZEÁLLÍTÁSA .....	7
C. LÉPÉS	A FÓLIA ÉS A FELSŐ SÍN TELEPÍTÉSE.....	9
D. LÉPÉS	A MEDENCE FELTÖLTÉSE VÍZZEL .....	10
4. FEJEZET	BIZTONSÁGI RENDELKEZÉSEK.....	11
5. FEJEZET	A MEDENCE HASZNÁLATA .....	12
6. FEJEZET	A MEDENCE KARBANTARTÁSA .....	13
7. FEJEZET	A MEDENCE TÉLIESÍTÉSE.....	14
8. FEJEZET	FELKÉSZÜLÉS A SZEZONRA .....	15
	MELLÉKLETEK.....	16
A) BELSŐ FÓLIA HASZNÁLATI UTASÍTÁS .....		17
B) VÍZSZŰRŐ (SKIMMER) TELEPÍTÉSI ÉS HASZNÁLATI ÚTMUTATÓ .....		18
C) VÍZTISZTÍTÁS.....		19

# 1. FEJEZET - BEVEZETÉS

---

## 1. OLVASSA EL A HASZNÁLATI ÚTMUTATÓT

A telepítés megkezdése előtt olvassa el a teljes használati útmutatót.

Az utasítások ismertetik a medence telepítésének módját. Kövesse lépésről lépésre az utasításokat. Kezdje az 1. fejezettel, majd a medence összeállítása során folytassa a 2. és 3. fejezetekkel. A 4. fejezet a Biztonsági rendelkezéseket tartalmazza, az 5, 6, 7 és 8. fejezetek segítenek hosszú távon tisztán és jó állapotban megőrizni a medencét. Feltétlenül tanulmányozza át a Biztonsági rendelkezéseket, és győződjön meg róla, hogy a medence minden használója elolvasta és megértette őket.

Megjegyzés: A jelen használati útmutatóban feltüntetett ábrák nem feltétlenül felelnek meg pontosan az Ön medencéjének. Az ábrás elsősorban a szöveges részek jobb megértésére szolgálnak. A gyártó fenntartja a jogot, hogy a műszaki jellemzőket előzetes értesítés nélkül megváltoztassa.

## 2. KÉSZÍTSE ELŐ A SZÜKSÉGES KELLÉKEKET

A medence összeállításának megkezdése előtt készítse elő a szükséges eszközöket és szerszámokat. A következőkre lesz szüksége:

- ásó, csákány, gereblye, lapát és talicska föld és homok mozgatásához;
- az egyenletes altalaj előkészítéséhez a medence sugaránál hosszabb és kb. 5 x 5 cm keresztmetszetű fagerenda, fapecsek, egy kis zacskó liszt vagy finom homok stb., egy gombolyag zsineg, kés, vízmérték, mérőszalag, kalapács és szög;
- átszítált homok az altalaj kiegyenlítéséhez és az oldalfal alatti feltöltéshez;
- kereszt és lapos fejű csavarhúzó, kombinált fogó, textil ragasztószalag (szőnyegre), kés, ruhacsipeszek a medence összeállításához.

A medence összeállítása előtt ajánlott összeszerelni a létrát. Jól jön majd a medence összeállítása során, amikor is az összeállított falán keresztül be kell lépni a medencébe és ki kell lépni belőle. Az összeállítására vonatkozó útmutatást a létra csomagolása tartalmazza.

## 3. VÁLASSZON MEGFELELŐ NAPOT A MEDENCE FELÁLLÍTÁSÁRA

A medence összeállítását szélcsendes, napsütötten napon végezze el. Ne akarja a medencét szeles időben összeállítani. Hívjon segítségül legalább egy felnőtt személyt.

A tereprendevezést nem számítva a medence összeszereléshez hozzávetőlegesen két órára lesz szüksége.

## 4. PÓTALKATRÉSZEK ÉS SZERVIZ

Ha tanácsra, szervizre vagy pótalkatrészre van szüksége, kérje a medence forgalmazójának segítségét. Karbantartáshoz és javításhoz eredeti pótalkatrészeket használjon.

## 5. JÓTÁLLÁSI FELTÉTELEK

A jótállási feltételek a forgalmazó Jótállási jegyén olvashatók.

# 2. FEJEZET - AZ ÁLLOMÁSHELY ELŐKÉSZÍTÉSE

## A. LÉPÉS: A MEDENCE ÁLLOMÁSHELYÉNEK KIVÁLASZTÁSA

### 1. TEREP

Szenteljen különleges figyelmet a medence összeállítására szolgáló hely kiválasztásának:

- Válasszon megfelelő méretű és maximálisan lapos és vízszintes területet.
- Olyan helyet válasszon, amelyet egész nap ér a nap. Száraz és szilárd talajrészlet válasszon - ne állítsa a medencét aszfaltra, sóderre, fára, töltésre, nedves talajra, ingoványos tőzre se föld alatti terek, pl. víztartály, derítő, csatorna fölé stb. fölé.
- Ellenőrizze le, hogy nem nő-e a kiválasztott területen olyan növény, amely képes lenne átszakítani a medencefóliát. Amennyiben nő, ajánlott a medence összeállításának megkezdése előtt megfelelő időelőnnel (a használati útmutató szerint) lekezelní az állomáshelyet totális növényirtóval, esetleg összeállításkor a medencetest alá fekete kerti fóliát helyezni.
- A lejtős tereprészeket vízszintessé kell alakítani, és pedig a kiemelkedő részek elbontásával, és nem pedig a lejjebb fekvő részek feltöltésével.
- A medence szerkezeti kialakítása lehetővé teszi, hogy a megfelelő feltételek teljesítése esetén részben a talajba süllyesszék. A talajba süllyesztésre vonatkozó feltételekről a medence forgalmazója nyújt tájékoztatást.

### 2. KERÜLENDŐ KÖRÜLMÉNYEK:

Ne helyezze a medencét a következő helyek bármelyikének közelébe:

- Kisgyermek és állatok számára elérhető olyan helyek, amelyek megkönnyítik a hozzáférésüket a medencéhez. Ellenkező esetben a medence környékén biztosítani kell gyermekek és állatok hozzáféréseivel szemben.
- Fűves és köves talaj, gyökerek. A medencefólia alatt lévő fű elrohad, a kövek és a gyökerek felsérthetik a medencefóliát.
- Fák és magasabb bokrok környéke. Ellenkező esetben a levelek és egyéb szennyeződések egyenesen a medencébe hullanak, és beszennyezik a vizet.
- Elektromos felső vezeték és ruhaszáritó kötele alatti részek.
- Rossz vízelvezetésű helyek. A medence környékét elöntheti a víz.
- Nemrégiben kőolajszármazék alapú növényirtó szerekkel, vegyi anyagokkal vagy műtrágyával kezelt felületek. Ilyen esetben feltétlenül szüksége van geotextíliából készült belső fólia használatára.

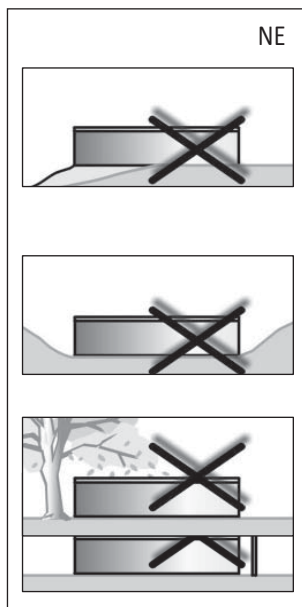

### 3. TERVEZZEN ELŐRE

- Szeretné később még kiegészíteni a medence környékét? Hagyjon neki helyet.
- Ne felejtse, hogy a környező növényzet (fák, bokrok) tovább nőnek, és leárnýkolhatja a medencét.
- Elektromos áramot igénylő berendezések és tartozékok használatát tervezi? A medencét úgy telepítse, hogy később mindezen kiegészítők a biztonsági rendelkezésekkel összhangban telepíthetők legyenek (lásd a készülékek



használati utasításait). Az elektromos csatlakozóalj telepítését bízza megfelelő képesítéssel rendelkező szakemberre.

## B. LÉPÉS: A MEDENCE ALJÁNAK ELŐKÉSZÍTÉSE

Fontos: A medence alatti területnek meg kell felelnie a következő alapvető feltételeknek:

Vízszintesnek kell lennie,

azaz a medence teljes szélétében legfeljebb 2,5 cm eltérés engedélyezett.

Vékony réteg átszított homokkal kell felszórni,

azaz a homok a munkaszerszámok (csákány, kapa, ...) használatát követően kiegyenlíti az altalaj kisebb egyenetlenségeit és legfeljebb 2 cm vastag altalaj-réteget képez.

Tömöríteni kell,

azaz olyan szilárdnak kell lennie, hogy egy legalább 80 kg súlyú személy ne hagyjon maga után a felületen látható nyomokat.

### 1. JELÖLJE KI A TERÜLETET

- Verjen le a földre a medence tervezett közepén egy kisebb facöveket (lásd 2-1 ábra).
- A zsineg egyik végét kötözze a cövekre, a másik végére kössön egy homokkal, mésszel vagy liszttel stb. megtöltött sörös dobozt, amellyel kijelöli a földön a kört. Az alap sugara 15 cm-rel nagyobb lesz, mint a medence sugara (lásd 2-2 ábra). A zsineg hossza az egyes átmérők függvényében változik, lásd a táblázatban szereplő értékeket.

Medence	Átmérő	Zsineg hossza	Fahasáb hossza
400	3,6 m	200 cm	200 cm
401, 402	4,6 m	250 cm	250 cm

### 2. TÁVOLÍTSA EL A GÖRÖNGYÖKET, MAJD ÁSSON

- A megjelölt területen 10-15 cm mélységben gondosan távolítson el minden göröngyöt és növényt (lásd 2-3. ábra).
- A megjelölt területen távolítsa el az összes ágat, követ és gyökeret.
- Ha a medencét a talajba kívánja süllyeszteni, először ki kell ásni a megfelelő mélységű gödröt.

### 3. A MEGJELÖLT TERÜLETET IGAZÍTSA EGYENESRE, VÍZSZINTESRE ÉS TÖMÖRRÉ

Ne feledje: A medencének vízszintesnek kell lennie. Szenteljen megfelelő időt a tökéletes vízszinteség biztosításának. A vízszintes síktól való eltérés nem lehet több, mint 25 mm.

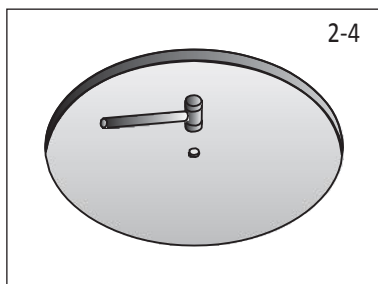
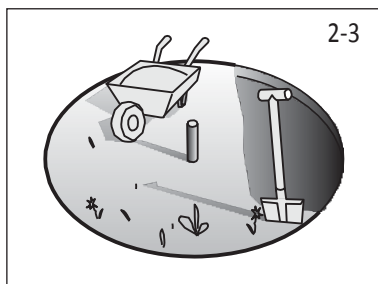
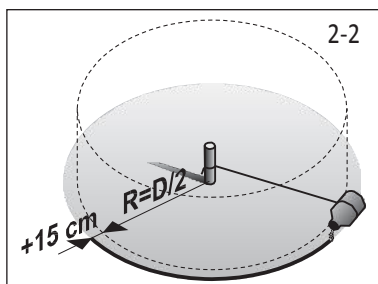
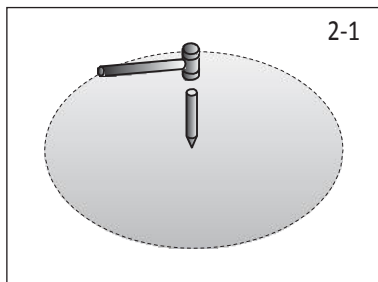

- a. Helyettesítse a kis cöveket egy kb. 15 cm hosszú és kb. 25x25 mm keresztmetszetű lapos, nagyobb cövekkel. Üsse be a földbe



úgy, hogy a teteje egy szintbe kerüljön a talajjal (lásd 2-4 ábra)

- b. Készítsen elő egy 5x10 cm keresztmetszetű és a medence méretének megfelelő hosszúságú fahasábot (lásd a fenti táblázatot). Egy szöggel rögzítse hozzá a cövek tetejéhez a hasáb egyik végét. Ehhez megfelelő hosszúságú szöveget használjon, amely a hasáb végét akkor a cövekhez fogja, amikor azt Ön körbeforgatja (lásd 2-5 ábra).
- c. Helyezzen a hasábra vízmértéket, majd forgassa körbe a hasábot a cövekbe vert szög körül, ez segít megtalálni a kiemelkedő és lesüllyedt részeket (lásd 2-6 ábra).
- d. Lapát, kapa vagy gereblye segítségével távolítsa el minden kiemelkedő részt. Ne feledje, hogy a medence teljes szélességében a vízszintes síkhoz viszonyított legnagyobb megengedett eltérés 25 mm lehet (lásd 2-8 ábra).
- e. Ne töltsen fel a mélyedéseket (lásd 2-7 ábra). A feltöltött mélyedések nem biztosítanak a medence számára biztonságos általajt. A kisebb mélyedések ugyan feltölthetők, ám a feltöltött részeket megfelelően tömöríteni kell.
- f. A medence jövőbeni stabilitásnak biztosítása érdekében az általajt tömörítő hengerrel kell tömöríteni. A megfelelően nem tömörített általajt a medence összedőléséhez is vezethet. A mélyedéseket és egyenetlenségeket töltsen fel és tömörítse.

Tipp: Járja be az érintett területet. A megfelelően tömörített felszínen semmilyen nyomok nem láthatók.

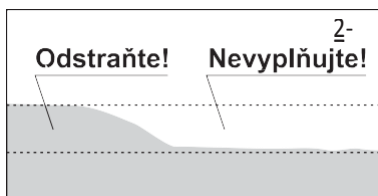
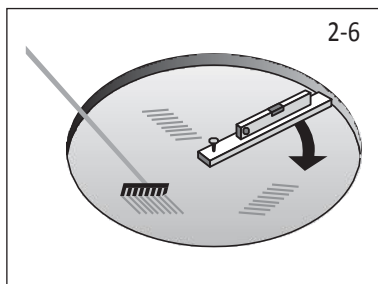
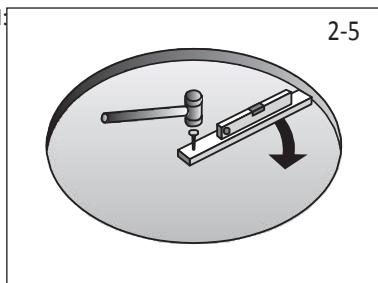

**Odstraňte!** = Távolítsa el!  
**Ne vyplňujte!** = Ne töltsen fel!

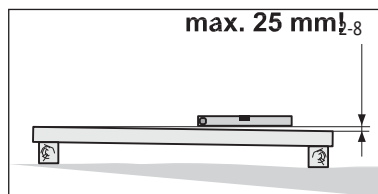

Ne feledje: A kör külső 30 cm-ét tökéletesen egy síkba kell hoznia (lásd 2-9 ábra). A medencefal alsó szélének vízszintesnek kell lennie, és nem lehetnek alatta bemélyedések. Szánjon elegendő időt arra, hogy tökéletesen egyenes és vízszintes felületet biztosítson.

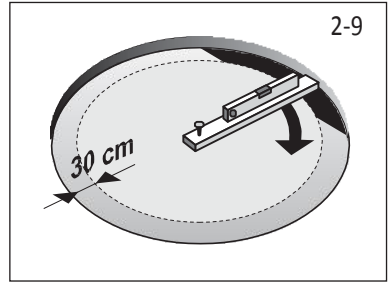

# 3. FEJEZET - A MEDENCE ÖSSZEÁLLÍTÁSA

## A LÉPÉS: A MEDENCE ALJÁNAK ÖSSZEÁLLÍTÁSA

### 1. A MEDENCE ALSÓ KERETÉNEK ÖSSZEÁLLÍTÁSA

a. A csatlakoztató tüskék [2] segítségével fokozatosan kapcsolja össze az egyes ívelt síneket [3], majd fektesse le azokat a medence kerülete mentén (lásd 3-1 ábra).

Megjegyzés: A csomagolás részét képező csatlakoztató tüskék [2] kétféle kivitelűek - a hosszanti bevágás nélküli tüskék az alsó kerethez, míg a hosszanti bevágással rendelkező (rugalmas) tüskék a felső kerethez használatosak.

b. A síneket ütkezésig illessze egymásba. Az utolsó sín elemet hagyja nyitva, mivel a fal felállítását követően igazítani kell majd a hosszán.

c. Győződjön meg róla, hogy az alsó keret valóban kört képez, ehhez különböző pontokon mérje meg a távolságot középen található cövektől.

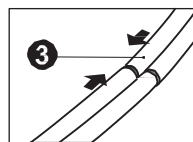
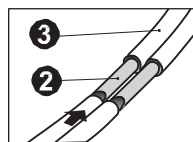
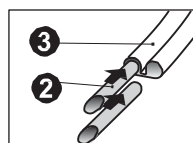
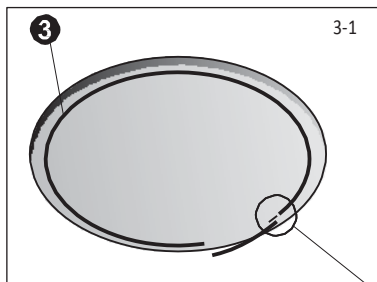

### 2. TERÍTSÉN SZÉT FINOM HOMOKOT

a. A medencealap teljes felületén (kivéve a kör külső 30 cm-ét) terítsen szét egy legfeljebb 2 cm magas, finom (esetleg stukkó) homok réteget a kisebb egyenetlenségek kiegyenlítése érdekében (lásd 3-2 ábra). Az alsó sínek közelébe ne szórjon homokot, ellenkező esetben az bejutva a sínek belsejébe lehetetlenné teheti a fal felállítását. Hagyjon egy körülbelül 15 cm széles sávot az alsó sínek körül homok nélkül. Egyengesse el gereblyével a felületet oly módon, hogy a tökéletesen sima és egyenletes réteget kapjon.

Megjegyzés: A megszabottnál vastagabb homokréteg a jövőben kedvezőtlenül befolyásolhatja a medence stabilitását.

b. Horadjon be a medence aljába a medence méretétől függően mindegy 0,2 – 0,3 m<sup>3</sup> átszítált homokot. Erre a későbbiekben az oldalfal alatti feltöltéséhez lesz szüksége (lásd a Töltéskészítés c. fejezetet).

Megjegyzés: A homok mozgatása során ügyeljen arra, hogy az alsó keret ne sérülhessen meg, valamint ne szóródjon rá homok.

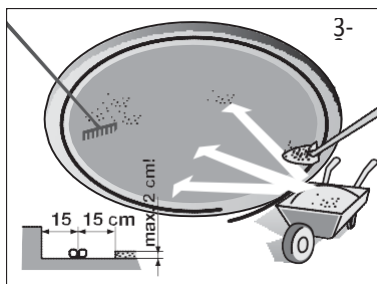

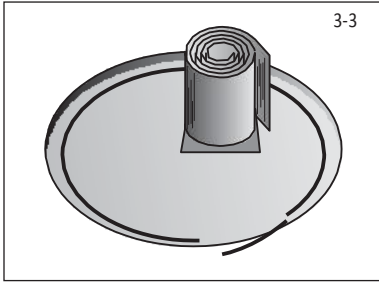

## B LÉPÉS: A MEDENCE FALÁNAK ÖSSZEÁLLÍTÁSA

### 1. ÁLLÍTSA FEL A MEDENCE FALÁT

- Az összeszerelést napsütötte napon végezze. Ne próbálja a medence falát szeles időben felállítani. Hívjon segítségül legalább egy felnőtt személyt.
- Csomagolja ki a medence összetekert falát, majd állítsa fel egy furnérlapra (lásd 3-3 ábra). A felszíni szennygyűjtő és a fűvóka nyílásainak a fal tetején kell lenniük.

Fontos! Mielőtt letekerné a falat, ellenőrizze le a feltekerés irányát. Ennek függvényében tekerje le balra vagy jobbra.

- Kezdje el letekeríteni a falat [1], és ezzel egyidejűleg csúsztassa az alsó élét az alsó keretbe. A felszíni szennygyűjtő és a fűvóka nyílásainak a későbbiekben telepítésre kerülő skimmer közelében kell lenniük.
- Folytassa a letekerést végig körbe, amíg a falat teljesen le nem tekeri, és bele nem illeszti az alsó keretbe.

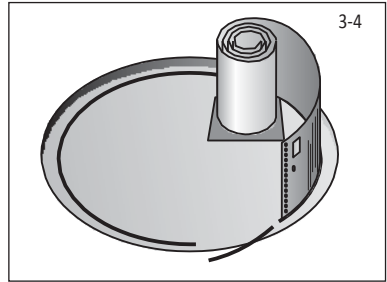

### 2. KAPCSOLJA ÖSSZE A MEDENCEFAL VÉGEIT

- Illessze egymáshoz a medence falának két végén található lyukakat.

Tipp: Dugjon át egy csavarhúzózt az egymással szembe található lyukakon, megkönnyítve ezzel a fal végeinek összeillesztését.

- Ahhoz, hogy a lyukak egymással szembe kerüljenek, a medencefal alkotta kört úgy veheti kisebbre, illetve nagyobbra, hogy az alsó keretet a lábával a kör belseje felé, vagy ellenkezőleg kifelé lökdösi (lásd: 3-5 ábra).
- Győződjön meg róla, hogy az alsó keret valóban kört képez, ehhez különböző pontokon mérje meg a távolságot középen található cövektől.
- Most mérje meg az utolsó szabadon lévő sánt, majd rövidítse le a kívánt hosszúságúra (lásd a 3-5 ábrán látható részletrajzot). Az alsó keret bezárásához kapcsolja össze a lerövidített alsó sánt és a keret fennmaradó részét a csatlakoztató tüskével.

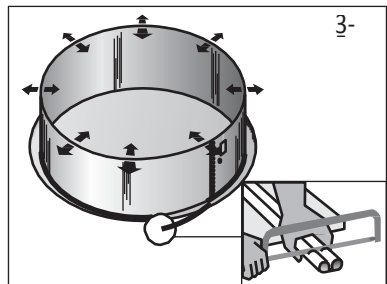

- Kapcsolja össze a medencefal végeit (lásd 3-6 ábra). Minden egyes összeigazított lyuk-párba dugjon belülről kifelé egy csavart [A], illessze hozzá a kötés [C] takarólécének alsó részét, majd csavarozza a helyére az anyát [B]. A csavarfejek a medence belseje felé néznek és minden anya a medencén kívül található.

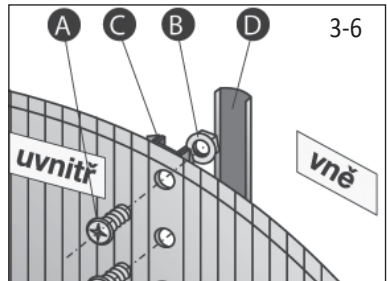

- Először kézzel húzza meg a kötéseket. Végül, ha

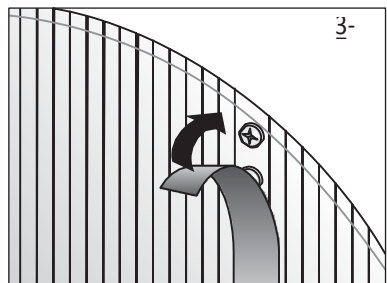

már minden kötés a helyére került, húzza meg őket szerszámmal is

g. Takarja le a felvégek átfedéseit és a medencefal belső oldalán található csavarfejeket ragasztószalaggal (lásd a 3-7 ábra), ehhez textilszalag használata javasolt.

h. A takaróléc alsó részére helyezze fel a felső részét [D].

Megjegyzés: A kötés takaróléce [C + D] a látható, tehát talajszint feletti falrészek kötéseinek eltakarására szolgál. A medence részleges

talajba süllyesztése esetén ajánlott a takarólécet vastúrésszel lerövidíteni, és csak a kötés látható részeire használni.

Megjegyzés: A fal telepítését és a medence kör alakjának leellenőrzését követően ne felejtse el középről kiemelni a levert cöveket.

### 3. ELLENŐRIZZE LE, HOGY A MEDENCE FALAI VÍZSZINTES SÍKBAN TALÁLHATÓK-E, ÉS KÖRT KÉPEZNEK

- A medencefalak egy síkban fekvésének leellenőrzéséhez használjon egy hosszú egyenes hasábot vagy fémszelvényt (lásd 3-8 ábra). Több különböző irányban is ellenőrizze le a falat. A falnak vízszintes síkban kell állnia. Ha a vízszintes síktól való eltérés a medence teljes átmérőjén mérve meghaladja a 25 mm-t (lásd 3-9 ábra), távolítsa el a falat, és ismét igazítsa vízszintes síkba a medence alját.
- Zsineg segítségével ellenőrizze le, hogy a medence fala valóban kört képez.

Figyelem: Ha a medence nem vízszintes, akkor veszélyes és összedőlhet.

### 4. TÖLTÉSKÉSZÍTÉS

- Átszítált homok segítségével hozzon létre mintegy 20 cm széles és 20 cm magas oldalfalatti feltöltést belül, körbe a medence fala mentén (lásd 3-10 ábra). Alakítsa az oldalfal alatti feltöltést megfelelő formájúra, és tömörítse.
- Ekkor gereblyével igazgassa el a fenékrészt.
- Helyezzen a medence aljára és az oldalfal alatti feltöltésre a medencefólia mechanikus sérülések elleni védelmeként szolgáló geotextília alátétet. Az útmutató az A mellékletben olvasható.

Megjegyzés: Ha fennáll a veszélye, hogy a növények áttörik a medencefalat, használjon fekete kerti fóliát, amely csökkenti ezt a fajta kockázatot.

Megjegyzés: A geotextíliából készült medence alátét nem képezi a medence csomagolásának részét. Kérjük, forduljon a forgalmazóhoz.

Tipp: A medencébe való belépéshez, illetve a medence elhagyásához használja a korábban már összeszerelt létrát.

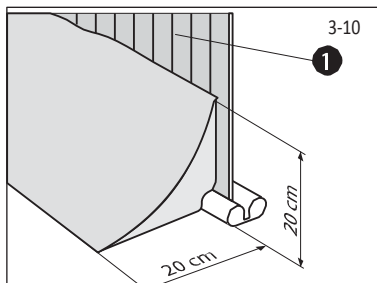
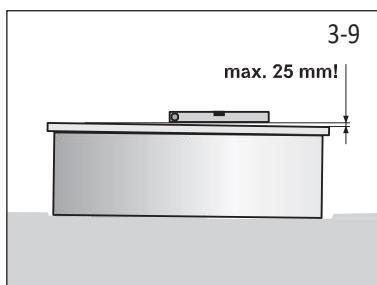
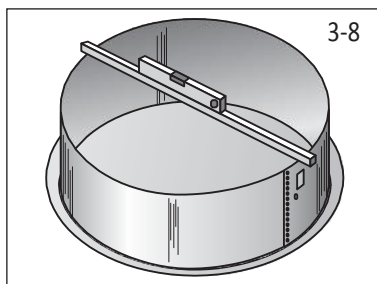

## C LÉPÉS: A FÓLIA ÉS A FELSŐ SÍN TELEPÍTÉSE

Megjegyzés: Amennyiben a medencével együtt vízsűrő berendezést is kíván használni, a fólia elhelyezése előtt telepítenie kell a skimmert. Olvassa el a vízsűrő telepítésére vonatkozó használati útmutatót, és kövessük a benne foglalt utasításokat. Az útmutató a B mellékletben olvasható.

### 1. A FÓLIA ELHELYEZÉSE

- Nyissa fel a fóliát tartalmazó dobozt. A doboz felnyitásához ne használjon éles eszközt.
- Bontsa ki és terítse szét a fóliát a napot, hogy felmelegedhessen. Ellenőrizze le a fólia teljes felületét, hogy nem lyukas-e, illetve a varraitait.
- Terítse szét a fóliát [7] a medencében (lásd 3-11 ábra) úgy, hogy a varratok (minta) felfelé nézzenek. Az íves varratnak ugyanakkor az oldalfal alatti feltöltés közepére kell kerülnie. A többi varrat a medence alján keresztülfutó egyenest képez.
- Simítsa ki a medence alján a fólia összes ráncát.

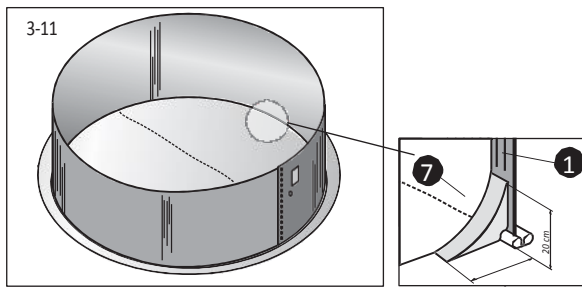

### 2. RÖGZÍTSE A FÓLIÁT AZ OLDALFALHOZ

- Húzza át a fóliát [7] az oldalfal [1] tetején, és rögzítse ideiglenesen a helyén néhány műanyag rögzítősín [6] vagy ruhacsipesz segítségével. Egyelőre hagyja a fóliát szabadon lógni. Ne feszítse túlságosan ki.
- Kezdje el feltölteni a medencét vízzel. Ahogy a medence kezd feltöltődni vízzel, simítsa ki a fólia összes ráncát és a fóliát a medence közepéről indulva körkörösén az oldalfal felé haladva.

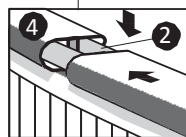
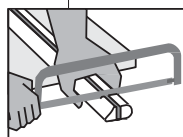
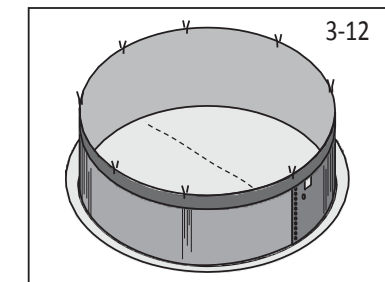
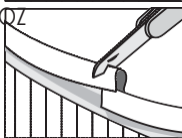
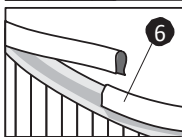
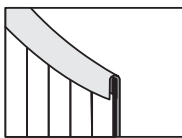

Ehhez a művelethez használjon puha seprűt. Soha ne fejtse ki a fóliára túlságosan nagy erőt és ne húzza. Gyorsan haladjon, mert már egy néhány centiméteres vízoszlop is olyan erővel nyomhatja hozzá a fóliát az altalajhoz, hogy a megsérülése nélkül nem mozgítható meg. Eközben mindig ügyeljen arra, hogy az íves varrat megközelítőleg az oldalfal alatti feltöltés közepén maradjon (lásd 3-11 ábra).



- c. A kisimítást követően folytassa a medence feltöltését, és fokozatosan simítsa el az oldalfali fóliát. Ügyelje arra, hogy a fólia ne feszüljön, és ne jöjjön létre légrés (lásd 3-13. ábra).
- d. A kisimítást követően rögzítse a fólia szélét rögzítőszínnel [6]. A fenti műveletet hajtsa végre a medence teljes kerülete mentén.
- e. Miután kisimította az összes ráncot a fólián, vágja le az utolsó műanyag rögzítőszín [6] túllógó részét úgy, hogy a vége pontosan illeszkedjen a következő sínhez (lásd 3-12 ábra).

- f. Ekkor nyomja rá a rögzítősínre [6] a műanyag sánt [4]. Két rugalmas tüske [2] segítségével csatlakoztassa a következő műanyag sánt [4], és így folytassa végig a medence teljes kerülete mentén (lásd 3-12 ábra).

Megjegyzés: A csomagolás részét képező csatlakoztató tüskék [2] kétféle kivitelűek - a hosszanti bevágás nélküli tüskék az alsó kerethez, míg a hosszanti bevágással rendelkező (rugalmas) tüskék a felső kerethez használatosak.

- g. Az utolsó műanyag sánt rövidítse le a kívánt méretűre fröccsöntés, majd két csatlakozó tüske segítségével csatlakoztassa a felső kerethez (lásd 3-12 ábra).

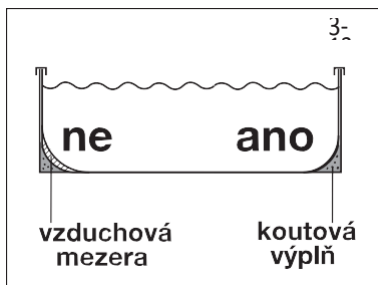

ne = ne

ano = igen

vzduchová mezera = légrés

koutová výplň = feltöltés

Megjegyzés: A fólia enyhe hullámosodása telepítés közben természetes kísérőjelenség.

Ezt a jelenséget a fóliát összehusugorodással szemben védő vinil holtjátéka okozza.

Megjegyzés: A fólia nem képezi a medence szerkezeti elemét. A fő feladata a víz medencéből való kiszivárgásának megelőzése. A víz nyomásának az oldalfal és a medence szerkezeti elemei tartanak ellen. A fóliának megfelelően fel kell feküdnie a talajra, a medencefalra és a medencefal alatti feltöltésre, soha nem viselheti a víz súlyát, mert az a fólia megsérülését okozhatja.

### 3. RAGASSZA FEL A FIGYELMEZTETŐ MATRICÁT

Ragassza fel a létra közelében a figyelmeztető matricát. Soha ne fedje, hogy a medence nem olyan mély, hogy sérülésveszély nélkül bele lehetne ugrani; személyi sérülés veszélye!



## D LÉPÉS: A MEDENCE FELTÖLTÉSE VÍZZEL

### 1. FEJEZZE BE A MEDENCE FELTÖLTÉSÉT

- a. A medencét a medencefalon legalacsonyabb ponton található lyuk alatt 5 cm magassáig tölts fel vízzel. Ezt követően kövesse a skimmer telepítésére vonatkozó utasításokat.

Fontos: A medence a vízzel való feltöltésekor kissé kidudorodhat vagy elmozdulhat. Ez természetes kísérőjelenség.

- b. Az utasításokkal összhangban csatlakoztassa a telepített skimmerhez a szűrőberendezést.  
c. Tölts fel a vízszintet a skimmer beömlő peremének közepéig, majd végezze el a víz elsődleges fertőtlenítését (lásd C melléklet). A medence ekkor használatra kész.

Figyelem: Mielőtt bárki használni kezdené a medencét, feltétlenül olvassa el a 4. fejezetben olvasható Biztonsági rendelkezéseket.

## 4. FEJEZET - BIZTONSÁGI RENDELKEZÉSEK

A medence nagy mennyiségű vizet tartalmaz, és elég mély ahhoz, hogy jelentős életre és egészségre vonatkozó veszélyt jelentsen a következő biztonsági rendelkezések figyelmen kívül hagyása esetén. Azok, akik a medencét először használják, nagyobb balesetveszélynek vannak kitéve. Győződjön meg róla, hogy a medence használatba vétele előtt minden felhasználó megismerkedett a biztonsági rendelkezésekkel.



1. Tilos beugrani és fejest ugrani a medencébe!

A medencefal felső sínje nem ugrópalánk, és tilos beugrásra és fejesugrásra használni. Ne engedje, hogy a felhasználók a létráról vagy az oldalfal felső sínjéről lábbal vagy fejfel előre a vízbe ugorjanak. A lábbal vagy fejfel előre vízbe ugrás súlyos személyi sérülést vagy vízbe fulladást okozhat.



2. Soha ne használja egyedül a medencét!

Soha nem tegye lehetővé, hogy a medencét más, nem fürdőző személy felügyelete nélkül egyetlen személy használja. Mindig a közelben kell lennie valakinek, aki veszély esetén segítségét nyújt.



3. Soha ne hagyja felügyelet nélkül a gyermekeket!

Soha ne hagyja a gyermeket felügyelet nélkül a medencében vagy a medence közelében - egyetlen pillanatra sem.



4. Tilos az "tombolás"!

Ne engedje, hogy a medencében vagy annak közelében „tomboljanak”. A felületek csúszósak, és így veszélyesek. Tilos az oldalfal felső sínjén mozogni.



5. Éjszaka világítsa meg a medencét

Ha a medencét sötétedés után kívánja használni, biztosítsa a megfelelő megvilágítását. A medencét megfelelően meg kell világítani ahhoz, hogy felmérhető legyen a víz mélysége, valamint hogy látható legyen a medencében és a közelében található összes tárgy. A medence megvilágításának kérdéskörében forduljon szakemberhez.



6. Korlátozza a hozzáférést a medencéhez!

Ne hagyjon a medence közelében székeket se egyéb bútorokat, amelyekre felmászva a gyermekek bemászhatnak a medencébe. A létrát minden olyan esetben ki kell emelni a medencéből, amikor azt felügyelet nélkül hagyja. Nagyon ajánlott a medence köré kerítést emelni zárható kapuval. Egyes jogszabályok ezt egyenesen elő is írhatják.



7. Tilos az alkohol és kábítószer fogyasztás!

Az alkohol vagy kábítószer fogyasztás összeegyeztethetetlen a medence körüli tevékenységekkel. Azok a személyek, akik szeszes italt vagy kábítószert fogyasztottak, nem használhatják a medencét, és folyamatosan szemmel kell őket tartani, amikor a medence közelében tartózkodnak.



8. Tartsa a medencét tisztán, egészségre ártalmatlan állapotban

Egészségügyi ártalmatlansága érdekében a medencében lévő vizet rendszeresen szűrje és vegyileg kezelje. Használjon megfelelő szűrőegységet a vízben található részecskék kiszűréséhez, továbbá megfelelő medencevíz kezelő vegyi készítményeket a káros baktériumok elpusztításához és az algásodás megelőzéséhez. Ne feledje, hogy az egészségügyi szempontból ártalmas víz veszélyt jelent az Ön és szerettei egészségére.

Figyelem: Soha ne próbálja meg átalakítani a medencét, és ne avatkozzon be az összeállított és vízzel feltöltött medence szerkezetébe. Ellenkező esetben a medence összedőlhet, ami súlyos személyi sérülésekhez vezethet.

# 5. FEJEZET - A MEDENCE HASZNÁLATA

---

A medence használata esetén tartsa be az alábbi utasításokat, hogy a medence tiszta és megfelelő állapotú maradhasson.

## 1. A MEDENCE HASZNÁLATA

- a. Mielőtt a medencébe lépne, zuhanyozzon alaposan le, és mossa meg a lábát.
- b. Soha ne lépjen be a medencébe cipőben, ellenkező esetben megsérülhet a vinil fólia.
- c. A medencéből való kilépéshez használja a létrát. Ha a medencefalra felkapaszkodva akar kimászni a medencéből, valamint amikor elrugaszkodik a medence aljától, a medence érintett részei és fólia megsérülhetnek.
- d. Tartsa az előírt magasságban a vízszintet, és pedíg megközelítőleg a skimmer beömlő peremének közepénél. Ne feledje, hogy a medencében lévő víz mindenféle időjárás esetén párolog, így annak utántöltésére mindig szükség van. A standard elpárolgás természetes, és nem tévesztendő össze a vízvárgással.
- e. Rendszeresen ellenőrizze a medencét és annak tartozékait, nem szivárog e belőle a víz. Az esetleges szivárgást az adott kötés meghúzásával vagy újraszigetelésével szüntesse meg.

## 2. VÍZTISZTÍTÁS

A medencében lévő víz helyes kezelése az egyik előfeltétele annak, hogyan biztosítható a víz egészségügyi ártalmatlansága.

- a. A medencében lévő víz hőmérséklete nem haladhatja meg a 30°C-ot. A víz optimális hőmérséklete megközelítőleg 25°C. A túlságosan meleg víz nem frissít fel, valamint csökkenti a fertőtlenítőszer (klór) hatásfokát, és optimális körülményeket teremt az algásodáshoz. A magas víz hőmérséklet következtében továbbá a medencefólia lágyul, és fennáll a fólia ráncosodásának kockázata. Abban az esetben, ha a medencében lévő víz hőmérséklete eléri a 30°C-ot, ne használjon vízmelegítőt, vegye le a fedőponyvát, esetleg a víz egy részét cserélje le hidegebbre.
- b. A medence használatával kapcsolatos üzemeltetési alapelvek, valamint a vegyi anyagok használatára vonatkozó fontos utasítások a C mellékletben olvashatók.

**Figyelem:** Talajba süllyesztett medence esetén ne engedje le a vizet, a vízszintet a téliesítési intézkedések keretén belül csökkentse a fűvóka szintje alá (lásd a Téliesítés c. 7. fejezetet). A vizet teljesen csak a fólián keletkezett sérülések megszüntetéséhez vagy fóliacseréhez feltétlenül szükséges (lehető legrövidebb) időre engedje teljesen le. Kétségek esetén vegye fel a kapcsolatot a gyártóval.

# 6. FEJEZET - A MEDENCE KARBANTARTÁSA

---

Figyelem: A koncentrált klór károsíthatja a medence fóliát és a medence egyes fém részeit. Azonnal mosson le minden ráfröccsent szennyeződést.

## 1. FÓLIA

- a. Rendszeresen ellenőrizze le, hogy nem lyukas-e a fólia. A lyukas fólia a vízszint csökkenését eredményezi, aminek következtében a medence vagy a skimmer megsérülhet.
- b. Kisebbs javítások a fóliajavító készlettel is elvégezhetők a fólián. A nagyobb sérülések nem javíthatók, és a fólia cseréjére van szükség.
- c. A fóliát speciális Azuro Clear Forte készítménnyel tisztítsa meg. Ne használjon semmilyen súroló- vagy oldószert.

## 2. A MENDENCEFAL KÜLSŐ FELÜLETE

- a. Tartsa tisztán a medence falát. Enyhe szappanos oldattal mossa le. Ne használjon súrolószert, oldószereket se tisztító porokat.
- b. Azonnal mosson le róla minden kiömlött medencevíz-kezelő vegyi anyagot.
- c. Minden kiálló csavarfejet és anyát vonjon be szintelen kültéri festékkel.
- d. Rendszeresen - legkevesebb idényenként egyszer - ellenőrizze le az összes fém elemet, nem rozsdásodik-e. A fém elemeken látható minden karcolást és rozsdásodást kezeljen le megfelelő korróziógátló festékkel - kövesse a festék dobozán található leírást.

Ne feledje: A medencefal minden rozsdásodó felületét időnként be kell vonni korróziógátló festékkel. Intenzív rozsdás esetén a medence összedőlhet.

- e. Fordítson fokozott figyelmet a skimmer és a fűvóka közelében található tömítetlenségeknek. A szívárgást azonnal meg kell szüntetni.

## 3. LÉTRAHASZNÁLAT

- a. Biztonsági és gyakorlati okokból ne hagyja feleslegesen a medencében a létrát.
- b. Csak a feltétlenül szükséges ideig használja, azaz amíg fürdik.
- c. A létra ki van téve a vízben feloldott vegyi anyagok hatásának. Ezért néha ellenőrizze le, és ha rozsdásodást észlel, vonja be megfelelő korróziógátló festékkel.

# 7. FEJEZET - A MEDENCE TÉLIESÍTÉSE

---

A fürdősi szezon végén a medence téliesítése érdekében kövesse az alábbi utasításokat. Ennek keretén belül fontos a medencében lévő víz rendszeres kezelése, beleértve a szűrését is, egészen a téliesítésig.

Alapelv: megfelelően téliesített medence - könnyű beüzemelés tavasszal.

## 1. CSÖKKENTSE A VÍZSZINTET A MEDENCÉBEN

- Először állítsa be megfelelő szintre a víz pH értékét és a vízben lévő fertőtlenítőszer (pl. klór) koncentrációját a medencében.
- Tisztítsa meg a medence alját és a víz felszínét a szennyeződésektől.
- Csökkentse a medencében a vízszintet körülbelül 10 cm-rel a fűvóka alá. Fűvókasapka használata esetén körülbelül 10 cm-rel a skimmer alsó széle alá.
- Az eredeti vízszintet jelző medencefali lerakódásokat még a megszáradásuk előtt távolítsa el megfelelő tisztítószerezrel.
- A maradék vizet kezelje megfelelő téliesítő készítménnyel (Azuro zima).

**Figyelem:** Ne engedje le télire az összes vizet a medencéből, és ne vegye ki a fóliát. Az üres medence összedőlhet.

- A medencében lévő vizet engedje ki a pázsitra. Amennyiben a vizet felszíni folyóvízbe kívánja kiengedni, ezt a lépést először egyeztesse az illetékes vízügyi hatósággal.

## 2. ELLENŐRIZZEN LE MINDEN KÖTÉST ÉS CSAVART

- Győződjön meg róla, hogy a szerkezeti kötések helyesen illeszkednek egymásba. Győződjön meg arról, hogy a medencefal nem csúszott ki az alsó sínből.
- Győződjön meg róla, hogy minden csavar megfelelően meg van húzva.

## 3. A ROZSDÁSODÁS MEGELŐZÉSE

- Kenjen le minden karcolást és rozsdás felületet korróziógátló festékkel.

## 4. ELLENŐRIZZE LE A FÓLIÁT

- Győződjön meg róla, hogy a fólia teteje továbbra is hozzá van fogva a műanyag sínekkel az oldalfalhoz. Ne vegye ki a fóliát a medencéből.

## 5. KERESSE MEG A SZIVÁRGÁSOK HELYEIT

- Győződjön meg róla, hogy a fólia nem lyukadt ki. Télen a szivárgást komoly károkat okozhat a medencében.

## 6. A MEDENCE TARTOZÉKAI

- Szerelje le a medence valamennyi tartozékát, beleértve a lépcsőt is.
- A szűrőberendezés téliesítése során kövesse az arra vonatkozó utasításokat.
- A skimmert és a fűvókát hagyja felszerelve a medence falán.

Ne feledje: A helytelen téliesítés a jótállás elvesztését eredményezheti. Gondosan tartsa be a téliesítésre vonatkozó összes utasítást.

**Figyelem:** Ne engedje, hogy a téliesítési időszakban gyermekek vagy háziállatok közelítsék meg a medencét. A téliesített medencében ne korcsolyázzon, és tilos a jégre lépni! Ellenkező esetben megsérülhet a fólia, vagy személyi sérülés történhet.

## 8. FEJZET - FELKÉSZÜLÉS A SZEZONRA

A medencét akkor ajánlatos előkészíteni a szezonra, amikor a minimális éjszakai hőmérsékletek nem süllyednek tartósan fagypont alá, és a medencében lévő víz hőmérséklete 10-15°C között van. A medence előkészítése a szezonra egyszerű. Ajánlott eljárás:

### 1. TISZÍTSA KI A MEDENCÉT

Mielőtt vizet engedne a medencébe, tisztítsa meg a falát és a fenekét a szennyeződésektől. A falra Azuro Clear Forte készítményt használjon. A hígítatlan terméket szivacs segítségével vigye fel a szennyezett felületre, és hagyja 10-15 percig hatni. Ezt követően a távolítsa el kefével a szennyeződéseket a felületről, majd alaposan öblítse azt le vízzel. Erősebb szennyeződés esetén az eljárást meg kell ismételni.

A vízből és a medence aljáról medenceháló segítségével távolítsa el a szennyeződéseket.

### 2. CSATLAKOZTASSA A SZŰRŐT ÉS A NAPENERGIÁT HASZNOSÍTÓ FŰTÉSI RENDSZERT

A használati útmutatónak megfelelően csatlakoztassa a szűrő és a napenergiát hasznosító fűtés tömlőit. Ellenőrizze le és húzza meg az összes kötést úgy, hogy a víz ne szivárogasson.

FIGYELEM: Éjszakai fagyok veszélye esetén kapcsolja be éjszakára a szűrőt, és hagyja a vizet keringeni a napenergiát hasznosító fűtési rendszeren keresztül. Ezzel megelőzi a szűrő és a napenergiát hasznosító fűtési rendszer fagy okozta esetleges sérülését.

### 3. TÖLTŚÜK FEL A MEDENCÉT VÍZZEL

Töltse fel a vizet a skimmer beömlő peremének közepéig, majd 24 órán át folyamatosan szűrje. Ezzel egyidejűleg állítsa be a víz minőségét a következő lépésekkel.

### 4. ELLENŐRIZZE LE ÉS ÁLLÍTSA BE (STABILIZÁLJA) A VÍZKEMÉNYSÉGET

A legjobb eredmény elérése érdekében az Azuro Ca készítményt a medence feltöltését követően azonnal a vízhez kell adagolni. Javasoljuk bemérni a víz keménységét vízkeménység mérő titráló teszter segítségével, és beállítani a víz keménységét 18°N alatti értékre.

### 5. ELLENŐRIZZE ÉS ÁLLÍTSA BE A PH-ÉRTÉKET

a. Győződjön meg róla, hogy a fólia nem lyukadt ki. Télen a szivárgást komoly károkat okozhat a medencében.

### 6. A MEDENCE TARTOZÉKAI

A PH-érték befolyásolja az összes vízkezelő készítmény hatékonyságát és fogyasztását, a berendezések működését, a medence élettartamát és mindenekelőtt a fürdőzés nyújtotta élményt.

Mindenekelőtt ellenőrizze le a víz lúgosságát. Amennyiben kevesebb, mint 80 ppm, adjon hozzá Azuro Alkalit pluszt, és ha több, mint 120 ppm, adjon hozzá Azuro pH mínusz-t.

Ezt követően mérje meg ismét az értéket, és szükség esetén ismét módosítsa az Azuro pH plusz és Azuro pH mínusz készítményekkel. A pH-értéknek 7,0-7,4 tartományban kell lennie.

### 6. A MEDENCE TARTOZÉKAI

Az Azuro Chlor Šok G-t megközelítőleg 100 g granulátum / 10 m<sup>3</sup> víz (10 000 l) arányban alkalmazza.

24 óra elteltével mérje ismét meg a szabad klór koncentrációját (titráló pH és Cl teszter vagy szalag teszter segítségével). A mért értékek függvényében (a klórtartalom nem lehet kevesebb, mint 0,3 mg/l) helyezzen klórtablettát az úszó adagolóba. Szükséges esetén alkalmazzon még egy megfelelő AZURO Chlor Šok G adagot.



# MELLÉKLETEK

## A) MEDENCE ALÁTÉT HASZNÁLATI UTASÍTÁS

Megjegyzés: A medence alátét nem része a medence csomagolásának. Kérjük, forduljon a forgalmazóhoz.

A medence alátét anyaga nem szőtt szövet 100 % polipropilén rostokból. Szűrő, vízvezető és elválasztó geotextíliaként használatos utak, vasutak, lerakók, repülőterek, raktározó és parkoló stb. területek építésénél. Medencefóliák védelmére és altalajtól való elkülönítésére és is használatos.

A medence alátét tulajdonságai

Az alátét gyártásához használt rostok fény hatásának kitéve bizonyos idő elteltével öregsznek (úgynevezett fotodegradálódás). Ezért nem javasolt a medence alátét szabadon tárolása. UV-sugárzás ellen stabilizált kartondobozban vagy fóliában tartva tárolja.

A nem szőtt textil műszaki benzinnel, perklórral, olajjal és más egyéb hasonló jellegű vegyi anyagokkal, penészgombákkal és mikroorganizmusokkal szemben ellenálló.

Egészségügyi szempontból ártalmatlan.

Az alátét lefektetése medencefal alatti feltöltést alkalmazó

A medence alátétet azt követően telepítése, hogy összeállította a medencefalat, és átszítált homokból elkészítette a medencefal alatti feltöltést. Tekerje le az alátétet a medence belsejében, központozza ki és egyengesse el. Néhány centiméterrel a medencefal alatti feltöltés fölött vágja el.

Ennek során győződjön meg arról, hogy az alátét felső oldalán nem található semmilyen kő, kavics vagy más éles tárgy.

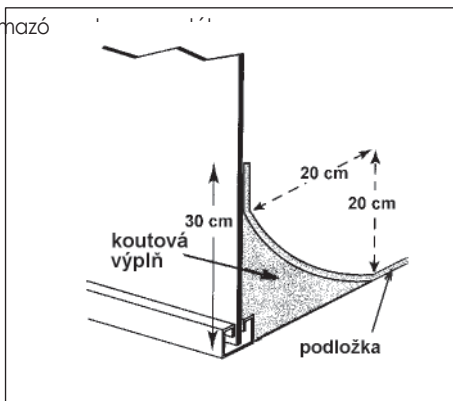

koutová výplň = feltöltés

podložka = alátét

## **B) SKIMMER TELEPÍTÉSI ÉS HASZNÁLATI ÚTMUTATÓ**

Megjegyzés: A skimmer nem képezi a medence csomagolásának a részét. Kérjük, forduljon a forgalmazóhoz.

### **1. HASZNÁLAT**

A skimmer a felszíni víz szűrőberendezésbe történő beszivattyúzására szolgál. A skimmer felsívja a rovarok, levelek és más egyéb felszínen úszó szennyeződések, amelyeket ezt követően kiszűr a szűrő.

A skimmerhez 5/4" (32 mm) és 6/4" (38 mm) merevített tömlő csatlakoztatható.

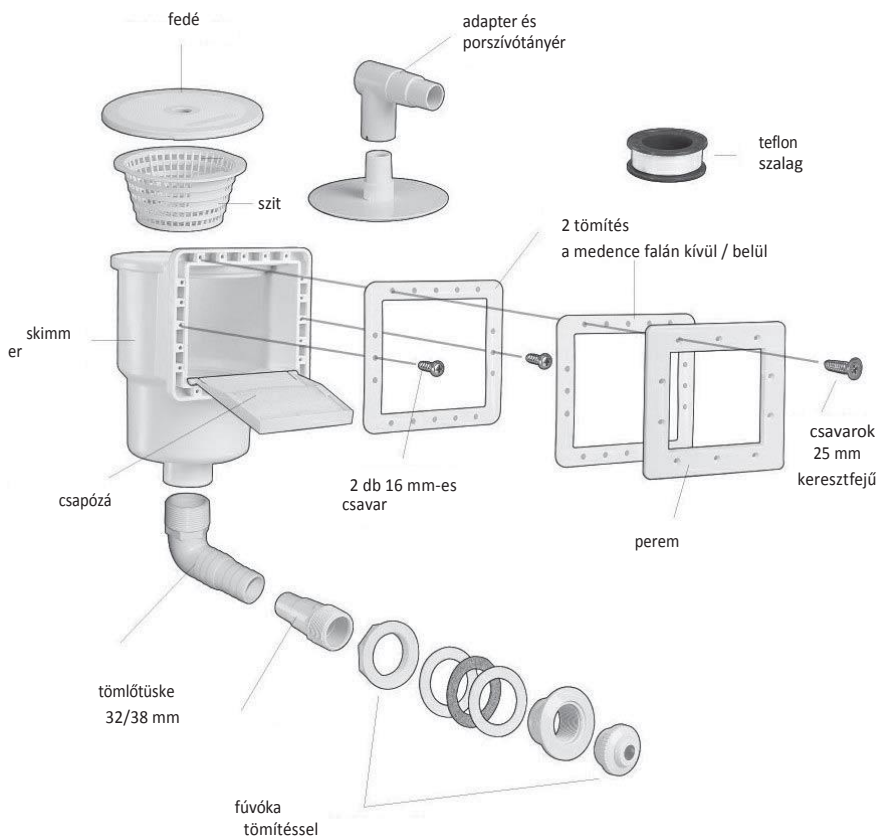

## 2. ÖSSZEÁLLÍTÁS

A skimmer készülékház talajszint feletti medence falára szerelése

Megjegyzés: A felszereléshez egy keresztfejú csavarhúzóra és egy éles késre lesz szüksége.

- a. A skimmeren található lyukak és a fúvóka éléről távolítsa el az éles sorját. Javasolt ezt még a fólia medencébe helyezése előtt elvégezni.
- b. Fogjon egy tömlőtűskét, és csavarozza be a skimmer készülékházába. Tömítésként használjon teflonszalagot (ne használjon se ragasztót, se semmilyen tömítőanyagot).
- c. Maga a telepítés megkezdése előtt fontos, hogy a skimmer készülékház már részben hozzá legyen csavarozva a medencefalhoz. A medence külső oldalán helyezzen a megjelölt nyílásokhoz egy tömítést és a skimmer készülékházát. Az elhelyezkedését biztosítsa a skimmer oldalain található középső nyílásokba helyezett pár rövidebb csavarral. Ez előtt ellenőrizze le a csapózár helyes állását a skimmer készülékházának bemeneti peremén. A csapózárak akadálytalanul kell mozognia.
- d. Most telepítse a medence fóliát, és engedje tele a medencét vízzel úgy, hogy a vízszint a fúvóka csatlakozónyílása alatt kb. 5 cm-re legyen.
- e. A medence külső oldala felől egy éles szöggel lyukassza ki a fóliát a skimmer készülékházának csatlakoztatására szolgáló összes lyukban. A medence belső oldala felől helyezze fel a tömítést és a peremet. A peremen található lyukakba helyezze bele a maradék 10 hosszabb csavart, majd keresztfejú csavarhúzóval fokozatosan húzza meg őket.
- f. Éles késsel vágja ki a fóliát a peremből.
- g. Most szerelje fel a fúvókát.

A fúvóka telepítésére vonatkozó utasítások

- a. A medence külső falán egy éles késsel vágja ki a fóliát a fúvóka csatlakoztatására szolgáló kerek nyílásban. A fóliába vágott nyílást kb. 5-10 mm-rel kisebbre vágja, mint amekkora a falon lévő nyílás.
- b. Vegye még egy tömlőtűskét, és csavarja be a fúvóka testébe. Tömítésként használjon teflonszalagot (ne használjon se ragasztót, se semmilyen tömítőanyagot).
- c. A falon található kör alakú nyílásba a medence belsejében helyezze be a fúvókát oly módon, hogy egy gumitömítés a medencén belülre kerüljön, egy parfa és egy gumitömítés pedig a medencén kívülre. Jól húzza meg a fúvókát.
- d. A fúvóka testén található nyílásba csavarozza be az irányító végdarabot, és igazítsa úgy, hogy ne a skimmer nyílása felé nézzen.
- e. A skimmert és a fúvókát tömlők segítségével csatlakoztassa a szűrőberendezéshez. Tömlőbilincsekkel rögzítse a kötéseket.

## 3. HASZNÁLATI UTASÍTÁSOK

- a. Optimális szintjének a túlsordulás az áramszedő központjában.
- b. Az optimális vízszint a skimmer túlfolyójának közepe.
- c. A vízzel teli skimmer nem fogyhat be. Még a fagyok beállta előtt téliesítse a medencét.
- d. A skimmer medenceporszívóval is használható - lásd a Vízkezelés című C mellékletet.

A fúvóka beállítása

A fúvókából kilépő vízszugár beállítható - forgassa el a fúvókában található golyót a kívánt irányba. A vízszugarat a skimmer túlfolyó nyílásával ellenkező irányba irányítsa. A felületi szennyeződések optimális begyűjtése érdekében fontos, hogy a víz „forogjon” a

medencében.

#### 4. TÉLIESÍTÉS

A fagyok beállta előtt kövesse a medence használati utasítását.